



# HOT TUB

## OWNER'S MANUAL

### Models:

Bella™, Impulse™,  
Impulse DP™,  
Omni™, Cottage™,  
Sport™, Warrior XL™,  
D'Amour™, Escape™,  
Escape Recliner™,  
Stella™, Crown II™,  
Escape Premium™,  
Escape Premium  
Recliner™, Retreat™,  
Crown XL™,  
Rendezvous Royal™  
Encore™  
Encore Premium™  
Stella Premium™,  
Encore SE™, Retreat SE™

*The symbol for  
quality and value*

## MANUALE DELL' UTILIZZATORE

### Modelli:

Bella™, Impulse™,  
Impulse DP™,  
Omni™, Cottage™,  
Sport™, Warrior XL™,  
D'Amour™, Escape™,  
Escape Recliner™,  
Stella™, Crown II™,  
Escape Premium™,  
Escape Premium  
Recliner™, Retreat™,  
Crown XL™,  
Rendezvous Royal™  
Encore™  
Encore Premium™  
Stella Premium™,  
Encore SE™, Retreat SE™

*Marchio di  
qualità e di valore*

## MANUEL DU PROPRIÉTAIRE

### Modèles:

Bella™, Impulse™,  
Impulse DP™,  
Omni™, Cottage™,  
Sport™, Warrior XL™,  
D'Amour™, Escape™,  
Escape Recliner™,  
Stella™, Crown II™,  
Escape Premium™,  
Escape Premium  
Recliner™, Retreat™,  
Crown XL™,  
Rendezvous Royal™  
Encore™  
Encore Premium™  
Stella Premium™,  
Encore SE™, Retreat SE™

*Signe de qualité  
et de valeur.*



# TABLE OF CONTENTS

IMPORTANT SAFETY INSTRUCTIONS .....	3,4	COMMON PROBLEMS WITH SIMPLE SOLUTIONS.....	8
PROPER PLACEMENT OF YOUR HOT TUB .....	4	WATER PROBLEMS AND SOLUTIONS.....	8
POWER INSTALLATION INSTRUCTIONS.....	4,5	HOT TUB COMPONENTS (GRAPHICS) .....	7, 31-32
POWER REQUIREMENTS .....	5	DIMENSIONS AND CAPACITY .....	33-39
START-UP INSTRUCTIONS .....	5	OPERATION GUIDES:	
OPERATING INSTRUCTIONS.....	5, 6	1 PUMP 60HZ .....	9
CEDAR CABINET, PERMAWOOD®, PERMASHELL®,		2 PUMP 50/60HZ .....	10
TUB-SHELL, COVER, FILTERS, CARE .....	6	DIAGNOSTIC MESSAGES .....	11
WINTERIZING YOUR HOT TUB .....	6,7	WARRANTY REGISTRATION CARD .....	BACK COVER
ELECTRONIC PACKS & PUMPS .....	7		

Your Owner's Manual Provides Important Safety Information.

**PLEASE SAVE THESE INSTRUCTIONS.**

Rev. 11/2012

## INDICE

LE ISTRUZIONE DI SICUREZZA IMPORTANTE.....	12, 13	PARTI ELETTRONICA E POMPE.....	16
INSTALLAZIONE CORRETTA DELLA VOSTRA SPA.....	13	PROBLEMI ALL'EQUIPAGGIAMENTO E RISOLUZIONI .....	17
INFORMAZIONI SULL'INSTALLAZIONE		PROBLEMI DI ACQUA E LE SOLUZIONI .....	17
CORRENTE ELETTRICA .....	13	COMPONENTI DELLA VASCA DROMASSAGGIO ....	16, 31-32
ALLACCIAMENTI ELETTRICI .....	14	DIMENSIONI E CAPACITÀ .....	33-39
INFORMAZIONI PER LA MESSA IN FUNZIONE .....	14	GUIDE DI OPERAZIONE:	
INFORMAZIONI SULL'UTILIZZO.....	14	1 POMPA CONTROLLO / MESSAGGI DIAGNOSTICI....	18-19
MANUTENZIONE DEL RIVESTIMENTO, DEL FILTRO, DELLA		2 POMPA CONTROLLO / MESSAGGI DIAGNOSTICI....	20-21
VASCA INTERNA E DELLA COPERTURA.....	15	DE LA GARANTÍA.....	CUBIERTA POSTERIOR
MESSA A RIPOSO DELLA VASCA IDROMASSAGGIO ....	15, 16		

Your il manuale del proprietario fornisce le informazioni di sicurezza importanti risparmiano.

**PER FAVORE QUESTE ISTRUZIONI.**

## TABLE DES MATIÈRES

CONSIGNES DE SÉCURITÉ À RESPECTER.....	22-23	JEUX ÉLECTRONIQUES ET POMPES.....	26
INSTALLATION SÉCURITAIRE DE		PROBLÈMES D'ÉQUIPEMENT ET DÉPANNAGE .....	27
VOTRE CUVE DE RELAXATION.....	23	PROBLÈMES D'EAU ET DEPANNAGE.....	27
CONSIGNES D'INSTALLATION		COMPOSANTES DE LA CUVE	
ALIMENTATION ÉLECTRIQUE.....	24	DE RELAXATION .....	26, 31-32
BESOINS EN FOURNITURE ÉLECTRIQUE .....	24	DIMENSIONS ET CAPACITÉS.....	33-39
CONSIGNES DE MISE EN MARCHÉ .....	25	GUIDE D'EXÉCUTION:	
CONSIGNES D'UTILISATION .....	25	1 POMPE COMMANDE.....	28
ENTRETIEN DU MEUBLE, DU FILTRE, DU COUVERCLE		2 POMPE COMMANDE.....	29
(HOUSSE) DE LA CUVE DE RELACATION ET		MESSAGES DE DIAGNOSTIC .....	30
DU REV TEMENT EXTÉRIEUR.....	25	CARTE D'ENREGISTREMENT	
HIVERNISATION DE VOTRE		DE GARANTIE .....	COUVERTURE ARRIÈRE
CUVE DE RELAXATION .....	26		

Le Manuel de Votre Propriétaire Fournit des Informations Importantes De Sûreté.

**VEUILLEZ ÉCONOMISER CES INSTRUCTIONS.**

# IMPORTANT SAFETY INSTRUCTIONS

## READ AND FOLLOW ALL INSTRUCTIONS.

**WARNING** – To reduce the risk of injury, do not permit children to use this product unless they are closely supervised at all times. Hot tub covers are equipped with clip tie-downs or snap locks. There is no representation that the cover tie-downs or snap locks will prevent access to the hot tub. Cover locks are to discourage unsupervised children from entering the hot tub and to secure cover in high-wind conditions.

**WARNING** – A wire connector is provided on this unit to connect a minimum 6 AWG (13 mm<sup>2</sup>) solid copper conductor between this unit and any metal equipment, metal enclosures of electrical equipment, metal water pipe, or conduit within 5 feet (1.5 m) of the unit.

**DANGER** – Risk of Accidental Drowning. Extreme caution must be exercised to prevent unauthorized access by children. To avoid accidents, ensure that children cannot use this hot tub unless they are supervised at all times.

**DANGER** – Risk of Injury. The suction fittings in this hot tub are sized to match the specific water flow created by the pump. Should the need arise to replace the suction fittings or the pump, be sure that the flow rates are compatible. Never operate hot tub if the suction fittings are broken or missing. Never replace a suction fitting with one rated less than the flow rate marked on the original suction fitting.

**DANGER** – Risk of Electric Shock. Install at least 5 feet (1.5 m) from all metal surfaces. As an alternative, a spa may be installed within 5 feet of metal surfaces if each metal surface is permanently connected by a minimum 6 AWG (13 mm<sup>2</sup>) solid copper conductor to the wire connector on the terminal box that is provided for this purpose.

**DANGER** – Risk of Electric Shock. Do not permit any electric appliance, such as a light, telephone, radio, or television, within 5 feet (1.5 m) of a hot tub.

**WARNING** – To reduce the risk of injury:

- The water in a hot tub should never exceed 40°C (104°F). Water temperatures between 38°C (100°F) and 40°C(104°F). are considered safe for a healthy adult. Lower water temperatures are recommended for young children and when hot tub use exceeds 10 minutes.
- Since excessive water temperatures have a high potential for causing fetal damage during the early months of pregnancy, pregnant or possibly pregnant women should limit spa water temperatures to 38°C (100°F).
- Before entering a hot tub, the user should measure the water temperature with an accurate thermometer since the tolerance of water temperature-regulating devices varies.
- The use of alcohol, drugs, or medication before or during hot tub use may lead to unconsciousness with the possibility of drowning.
- Obese persons and persons with a history of heart disease, low or high blood pressure, circulatory system problems, diabetes, or any condition requiring medical treatment should consult a physician before using a hot tub.
- Persons using medication should consult a physician before using a hot tub since some medication may induce drowsiness while other medication may affect heart rate, blood pressure, and circulation.

**CAUTION** – Risk of Electric Shock. Do not leave compartment door open.

**CAUTION** – Risk of Electric Shock. Replace components only with identical components.

**CAUTION** – Do not operate the audio/video controls while inside the hot tub.

**WARNING** – Prevent Electrocutation.:

- Do not connect any auxiliary components (for example cable, additional speakers, headphones, additional audio/video components, etc.) to the system.
- These units are not provided with an outdoor antennae; when provided, it should be installed in accordance with Article 810 of the National Electrical Code, ANSI/NFPA 70.
- Do not service this product yourself as opening or removing covers may expose you to dangerous voltage or other risk of injury. Refer all servicing to qualified service personnel.
- When the power supply connections or power supply cord(s) are damaged; if water is entering the audio/video compartment or any electrical equipment compartment area; if the protective shields or barriers are showing signs of deterioration; or if there are signs of other potential damage to the unit, turn off the unit and refer servicing to a qualified service personnel.
- This unit should be subjected to periodic routine maintenance (for example, once every 3 months) to make sure that the unit is operating properly.

**WARNING:** CHILDREN SHOULD NOT USE SPAS OR HOT TUBS WITHOUT ADULT SUPERVISION.

**WARNING:** DO NOT USE SPAS OR HOT TUBS UNLESS ALL SUCTION GUARDS ARE INSTALLED TO PREVENT BODY AND HAIR ENTRAPMENT.

**WARNING:** PEOPLE USING MEDICATIONS AND/OR HAVING AN ADVERSE MEDICAL HISTORY SHOULD CONSULT A PHYSICIAN BEFORE USING A SPA OR HOT UTB.

**WARNING:** PEOPLE WITH INVECTIOUS DISEASES SHOULD NOT USA A SPA OR HOT TUB.

**WARNING:** TO AVOID INJURY EXERCISE CARE WHEN ENTERING OR EXITING THE SPA OR HOT TUB.

**WARNING:** DO NOT USE DRUGS OR ALCOHOL BEFORE OR DURING THE USE OF A SPA OR HOT TUB TO AVOID UNCONSCIOUSNESS AND POSSIBLE DROWNING.

**WARNING:** PREGNANT OF POSSIBLY PREGNANT WOMEN SHOULD CONSULT A PHYSICIAN BEFORE USING A SPA OR HOT TUB.

**WARNING:** WATER TEMPERATURE IN EXCESS OF 38°C (100°F) MAY BE INJURIOUS TO YOUR HEALTH.

**WARNING:** BEFORE ENTERING THE SPA OR HOT TUB MEASURE THE WATER TEMPERATURE WITH AN ACCURATE THERMOMETER.

**WARNING:** DO NOT USE A SPA OR HOT TUB IMMEDIATELY FOLLOWING STRENUOUS EXERCISE.

**WARNING:** PROLONGED IMMERSION IN A SPA OR HOT TUB MAY BE INJURIOUS TO YOUR HEALTH.



# IMPORTANT SAFETY INSTRUCTIONS continued

**WARNING:** DO NOT PERMIT ELECTRIC APPLIANCES (SUCH AS A LIGHT, TELEPHONE, RADIO, OR TELEVISION) WITHIN 1.5M (5 FT) OF THIS SPA OR HOT TUB.

**WARNING:** When using this electrical equipment, basic safety precautions should always be followed, including the following:

- A green colored terminal or a terminal marked G, GR, Ground, Grounding, or with the  symbol is located inside the supply terminal box or compartment. To reduce the risk of electric shock, this terminal must be connected to the grounding means provided in the electric supply service panel with a continuous copper wire equivalent in size to the circuit conductors supplying this equipment.
- At least two lugs marked "BONDING LUGS" are provided on the external surface or on the inside of the supply terminal box or compartment. To reduce the risk of electric shock, connect the local common bonding grid in the area of the hot tub or spa to these terminals with an insulated or bare copper conductor not smaller than No. 6 AWG (13 mm<sup>2</sup>).
- All field-installed metal components such as rails, ladders, drains or other similar hardware within 1.5 m(5 ft) of the spa or hot tub shall be bonded to the equipment grounding bus with copper conductors not smaller than No. 6 AWG (13 mm<sup>2</sup>).

**WARNING:** Prolonged immersion in hot water may induce hyperthermia. Hyperthermia occurs when the internal temperature of the body reaches a level several degrees above the normal body temperature of 98.6°F (37°C). The symptoms of hyperthermia include drowsiness, lethargy, and an increase in the internal temperature of the body. The effects of hyperthermia are:

1. Unawareness of impending hazard;
2. Failure to perceive heat;
3. Failure to recognize the need to exit the hot tub;
4. Physical inability to exit the hot tub;
5. Fetal damage in pregnant women;
6. Unconsciousness and danger of drowning.

**WARNING:** THE USE OF ALCOHOL OR DRUGS CAN GREATLY INCREASE THE RISK OF FATAL HYPERTHERMIA IN HOT TUBS OR SPAS.

**CAUTION:** MAINTAIN WATER CHEMISTRY IN ACCORDANCE WITH MANUFACTURER'S INSTRUCTION.

**CAUTION:** TEST THE GROUND FAULT CIRCUIT INTERRUPTER BEFORE EACH USE OF THE SPA.

## SAVE THESE INSTRUCTIONS

## PROPER PLACEMENT OF YOUR HOT TUB

It is extremely important that the base on which the hot tub is placed is smooth, level, and can uniformly support the complete weight without settling or shifting. If these requirements are not met, possible damage to your cabinet or tub shell may result. Damage caused by improper support is not covered under warranty. It is the responsibility of the hot tub owner to meet these requirements and to assure the integrity of the hot tub support at all times.

We recommend a reinforced poured concrete slab that has a minimum thickness of 4 inches (10cm).

If a wood deck is used, construction must comply with all local building codes.

Proper drainage around the hot tub is necessary to allow overflow, rain and other casual water to drain away from the hot tub so the equipment area does not get flooded and cause problems. Failure to do so will void warranty.

## POWER INSTALLATION INSTRUCTIONS

**Important Notice:** The electrical installation of this tub must meet the requirements of all applicable country, state and local codes. The electrical installation must be performed by a qualified electrician and be approved by the local building/electrical inspection authority.

**WARNING:** DO NOT CONNECT POWER UNTIL TUB IS FILLED COMPLETELY WITH WATER!

### 230V/240V Service

1. NO PLUG-IN CONNECTIONS OR EXTENSION CORDS ARE TO BE USED IN CONJUNCTION WITH THE OPERATION OF THIS TUB. All wiring must be permanently connected (hard wired) to the equipment pack. Power supply that is not in accordance with these instructions will void warranty.
2. This tub requires that the power supply be on a dedicated circuit with no other electrical appliances or lights sharing the circuit that is providing power to the hot tub.
3. Do not use aluminum wiring. ALL WIRING MUST BE COPPER.
4. A suitable ground fault circuit interrupter (GFCI) as required by the local building/electrical inspection authority, must be included in the electrical circuit supplied to the hot tub.
5. Proper wire size must be used in accordance to the local building/electrical inspection authority.
6. All wires must be securely hooked up or damage could result. **TIGHTEN SECURELY!**

### 120V Service

1. This tub requires that the power supply be on a dedicated circuit with no other electrical appliances or lights sharing the circuit that is providing power to the hot tub.
2. Do not use aluminum wiring. ALL WIRING MUST BE COPPER.
3. A suitable ground fault circuit interrupter (GFCI) as required by the local building/electrical inspection authority, must be included in the electrical circuit supplied to the hot tub.
4. Proper wire size must be used in accordance by the local building/electrical inspection authority.

### Cord Connection Option

The cord connection option is only available for 120V operation on the Omni, Bella, Cottage and Impulse models rated 12/32 A. Only the manufacturer recommended power cord and GFCI should be used for cord connected installations. Plug the cord into a 120V receptacle.

# POWER INSTALLATION INSTRUCTIONS continued

Permanently connected installation instructions

Electrical installation should be performed by a qualified licensed electrician.

1. Remove cabinet service panel. The panel is secured with pan head Phillips screws.
2. Remove system controller cover.
3. If spa was manufactured with a cord.
  - a. Disconnect cord wires from terminal TB1 and ground wire from ground bar.
  - b. Loosen cord strain relief.
  - c. Remove cord.
  - d. Remove strain relief.
4. Drill hole for conduit through bottom or side of spa.

5. Secure conduit at system controller box.
6. Connect hot and neutral wires to corresponding terminals TB1. Connect ground wire to grounding bar on the outside of box by running it through hole marked for ground wire.
7. Voltage selection for North American 60 Hz systems.
  - a. 120V installation. Attach jumper to J11 and J32. A jumper wire is supplied in a bag attached to the back or side of controller. Switch DIP switch A10 to on (up).
  - b. 240V installation. Remove J11 to J32 jumper if installed. Switch DIP switch A10 to off (down).
8. Attach system controller cover.
9. Attach cabinet service panel.

**WARNING: DO NOT CONNECT POWER UNTIL TUB IS FILLED COMPLETELY WITH WATER!**

## POWER REQUIREMENTS

Your Hot Tub is designed to provide optimum performance when connected to the maximum electrical service. The listing below will show the various options and performance levels available on your hot tub.

**A new GFCI must be used for your Hot Tub installation. Do not use an existing breaker (GFCI), as its condition is unknown.**

	Stella, Bella, Omni, Cottage, Impulse, Impulse DP	Escape, Escape R Sport, Crown II, Warrior XL, D'Amour, Retreat, Stella Premium, Encore	Escape Premium, Escape Premium R, Crown XL, Rendezvous Royal, Encore Premium, Encore SE, Retreat SE
<b>AMERICAS</b> 60Hz	120v/240v	120v/240v	240v
Circuit Breaker	15A/50A	20A/50A	50A
Number of Wires	3/4	3/4	4

Stella Premium, Stella Standard, Escape Premium, Escape Premium R, Rendezvous Royal, Encore Premium, Encore SE, Retreat SE

	Escape, Sport, Crown II, Impulse, Crown XL	Stella Premium, Stella Standard, Escape Premium, Escape Premium R, Rendezvous Royal, Encore Premium, Encore SE, Retreat SE
<b>EUROPE</b> 50Hz	230v	230v
Circuit Breaker	16A	32A
Number of Wires	3	3

**On all systems, your Hot Tub must be connected to a dedicated circuit breaker that is not shared with any other equipment.**

**DO NOT USE EXTENSION CORDS OF ANY KIND.**

## START-UP INSTRUCTIONS

1. Clean tub of all debris.
2. Use a garden hose to fill your hot tub through the empty filter canister (to avoid air pockets during filling) to the appropriate level of a minimum 2 inches (5.08cm) over the filter skimmer.
3. **DO NOT USE WATER THROUGH A WATER SOFTENER.**
4. Locate the shut-off T-valves. Make sure they are in the up or open position. (See page 7)
5. Check heater and pump unions. Occasionally during shipping these become loosened. A simple tightening of these (if necessary) will do, being careful not to over tighten. (See page 7)
6. Once water has reached correct level, turn power on to the hot tub.
7. To activate jets and to purge air from the pump, press/push jet button located on the top side control. A second press/push

- will put the pump on high speed. Repeat this process until water flows from the jets. When the jets are working, set the pump to low speed. (See page 9 or 10)
8. Some start-up chemicals will be needed; please see your dealer for recommendations.
9. Set the temperature located on the top side control (See page 9 or 10) to the desired setting. The heater will shut off when the water temperature reaches the set temperature.
10. Place the hot tub cover on tub. Keeping the cover on the hot tub when the tub is not in use will help minimize operating costs.
11. The time it will take for the water temperature to reach the desired setting will vary.

## OPERATING INSTRUCTIONS

### Whirlpool Diverter Jet(s):

Your hot tub (except Omni™) is equipped with at least one Whirlpool Diverter jet (2, 3, or 4 position), located on filter wall on most models. These jets when turned will divert water to different groups of jets. Each position is reached with a 90 degree turn of the whirlpool jet face. Always turn the collar of the diverter jet clockwise when possible. Remember, turning your diverter will affect the flow of water to different seat jets. Adjust to suit your personal needs.

### Topside Control Pad:

Your hot tub is equipped with an electronic topside control pad. The topside control pad will allow you to control the speed of the pump, the light, and the temperature setting, as well as some programming options. Familiarize yourself with the topside control by viewing the Operation Guide at the back of this manual.





# OPERATING INSTRUCTIONS continued

## Air Control(s):

Your hot tub has at least one air control. This air control allows air to mix with the water that streams out of your jets. Each air control is responsible for a section of jets or a whirlpool diverter jet. In order for the air control to have any effect the jet(s) that it controls must be on and have water flow.

## Deluxe L.E.D. Lighting System:

This L.E.D. Lighting System consists of individual light nodes that are in coordination with the L.E.D. light housed in the light lens within the vessel of the spa. The light varies in color and function by pressing the light button. To turn on the system simply press the light button once. To turn it off, repress the light button. To change the color or light function just press the light button once, press it one more time to shut it off and then after 3-5 seconds press it one more time. To turn it off, press it once more.

## PERMASHELL<sup>®</sup>, FILTER, COVER & CABINET CARE MAINTENANCE

### Western Red Cedar

As with any wood product, maintaining the "new" look requires a consistent schedule of treating your cabinet with a quality CEDAR sealing product.

### PermaWood<sup>®</sup> – Mahogany, Dark Teak, Pecan, Charcoal

Maintenance for PermaWood<sup>®</sup> is to use mild soap and water. Some strong household cleaners/solvents can cause damage/fading to the surface of the cabinet. All cleaners should be tested on an out-of-the-way section of cabinet before cleaning.

### PermaShell<sup>®</sup>

PermaShell<sup>®</sup> cleans very easy because of its durable poly material. A spray cleaner that is low in "suds" and is applied then wiped off will most of the time be sufficient. With stubborn stains or marks, a "soft" scrub cleaner with very low abrasion (elements) will help when used with a non-abrasive cleaning pad.

### Cover or Hot Tub Lid

See manufacturer's warranty and maintenance procedures. **When using a spa or hot tub "shock" water treatment, the cover must be removed for 30 minutes. Failure to remove cover may cause damage to cover.**

### Filters

Periodic filter maintenance is required in order to maintain proper hot tub water quality and performance of equipment supplied with this hot tub. The manufacturer recommends cleaning your filters with high pressure water flow once a week. Once a month it is

recommended that filters be soaked in a quality filter cleaning solution before high pressure spraying of the filter cartridge is applied.

**Water Quality.** As the owner of a Nordic Hot Tub it is important to maintain proper water quality to keep your hot tub and equipment in excellent condition. Please consult your Spa and Pool Professional on how to maintain proper water quality. If your spa is equipped with an Ozone Generator it will produce ozone only when the hot tub is running on low speed, but it cannot be used as the sole means to maintaining safe spa water.

**Sanitation.** Sanitizers are intended to kill bacteria and keep water clean.

Nordic recommends Di-Chlor Granular Chlorine as a sanitizer. You will need to decide which chemical sanitizer you wish to use. Please consult with your spa retailer for what is available and its proper use. Spa owners with the ozonator still need to use a chemical sanitizer.

**Warning.** The improper use of any sanitizer or sanitizing system including Di-Chlor Granular Chlorine could negate your warranty. The improper use of Bromine can potentially damage (fading) the shell of your hot tub. Failure to maintain water quality could also negate your warranty.

## WINTERIZING YOUR HOT TUB

**While we feel that some of the best times to use your spa can be during the colder months,** we understand that there can be a need for some owners to close their tubs during the winter months.

We feel that winterization should be left to the professionals, but if done carefully using the following instructions your risk of damage from freezing can be minimized. Please note, we do not warrant against freezing damage in a tub that has been winterized, either by the owner or by a professional service center.

### THINGS THAT WILL BE NEEDED:

- 2 gallons of NON-TOXIC (R-V type) antifreeze
- a strong wet/dry vacuum (shop vac)
- a turkey-baster
- 1 or 2 light plastic bowls approximately 5" diameter
- TIME approx. 2 hours

# WINTERIZING YOUR HOT TUB continued

## INSTRUCTIONS:

1. Drain your tub.
2. With the wet-vac vacuum out any water remaining in the foot-well. Then with each jet in the open position, vacuum each jet nozzle until no more water comes out. **DO NOT FORGET** the small ozone jet in the foot-well.
3. With the vacuum over the whirlpool jet nozzle(s) and plastic bowls over the suction covers in the footwell, change it to each diverter position until there is no more water being drawn out.
4. Remove your filter, clean it and place in storage until you restart your tub. Pour **NON-TOXIC** antifreeze into the filter canister until it runs out into the foot-well of your tub through the suction covers.
5. With the turkey-baster, squirt a small amount of **NON-TOXIC** antifreeze into each jet. Usually the side jets will take around one ounce, and the whirlpool jet(s) will take several ounces (about 5 squirts per whirlpool jet). **DO NOT FORGET** the small ozone jet that is located in the foot-well of your tub.
6. Place the cover on the tub, and place a tarp over the tub and cover. Making sure to securely tie down the tarp. The tarp will help reduce the amount of weather your tub is exposed to.

## A COUPLE THINGS YOU SHOULD BE AWARE OF.

When a tub is drained and left empty, o-rings and pump seals can dry out and lose their ability to seal properly. You should closely inspect for small leaks in the equipment area when you do your re-start. If you are unsure of the location of the o-rings and pump seal, contact your dealer for help. If replaced early the damage caused by these failures can be inexpensive to fix.

## RE-START UP:

When restarting your tub, you will want to fill the tub and run all of the jets on high speed for 10-15 minutes. This will help flush the residue of the antifreeze out of the plumbing. Then drain the tub, clean the sides with an approved cleaner, place your filter back into the filter canister, re-fill your tub and balance your chemicals.

You may notice slightly more foaming than normal when you first start using your tub, this can be reduced with anti-foaming agents and generally gets better over the first week or two of usage as the filter removes the anti-freeze and organic residue left behind after rinsing and cleaning.

Make sure you check your filter at least once per week and rinse it out as needed for the first few weeks. You may also find it necessary to soak your filter in a filter cleaner after a few days, depending on the level of contaminant left in the tub after the re-start.

## ELECTRONIC PACKS & PUMPS

(1 PUMP)

SPORT™  
CROWN XL™,  
CROWN II™,  
WARRIOR XL™  
ESCAPE™  
ESCAPE RECLINER™  
IMPULSE™  
STELLA™

STELLA PREMIUM™  
IMPULSE DP™  
D'AMOUR™  
BELLA™  
RETREAT™  
ENCORE™  
ENCORE SE™  
RETREAT SE™

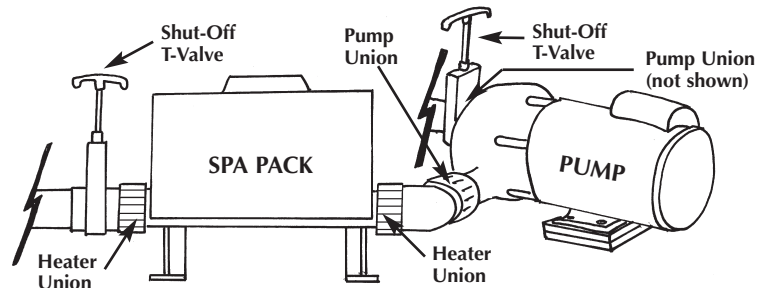

(2 PUMPS)

ESCAPE PREMIUM™  
ESCAPE PREMIUM RECLINER™  
RENDEZVOUS ROYAL™  
ENCORE PREMIUM™

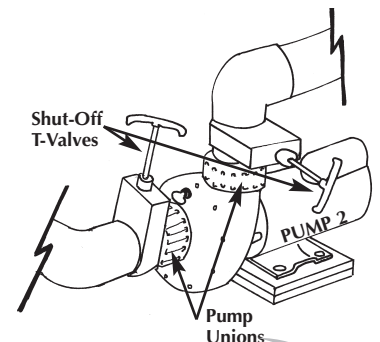
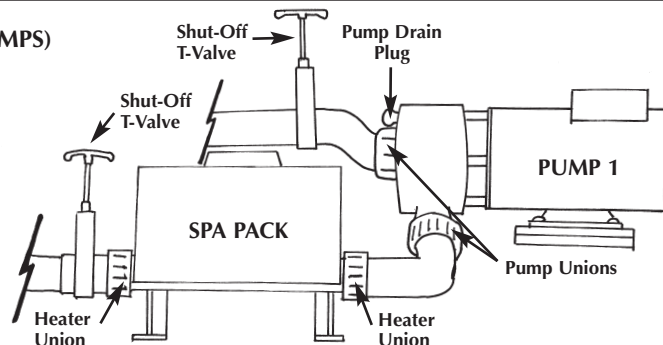

# COMMON EQUIPMENT PROBLEMS AND SOLUTIONS

Symptoms	Solutions
1. No jet action (air lock)	Shut-off T-valves must be in the up position. Loosen pump/motor unions to allow air out.
2. GFCI keeps tripping	New install: incorrect GFCI wiring.
3. Water in equipment area	Check: drain cap, equipment pump/motor unions, pump drain plug.
4. Only a portion of the jets work	Check that individual jets are open. Turn whirlpool diverter jet(s).

\* Note: If problem persists after performing the suggested solutions, contact your Dealer to assist in resolving the problem. Any other problems not listed above, contact your Dealer.

# COMMON WATER PROBLEMS AND SOLUTIONS

Problem	Cause	Solution
<b>Calcium Deposits on Shell Surface</b>	Hard water. pH, total alkalinity not in balance.	Clean with a non-abrasive Hot Tub surface cleaner. Test water, adjust pH as needed. Add a stain and scale control chemical.
<b>Cloudy Water</b>	pH, total alkalinity not in balance. Damaged or dirty filter. Addition of incompatible chemicals. Low chlorine level. Buildup of oils, soap, foreign matter.	Add a water clarifier. Circulate for a minimum of 30 minutes. After water has cleared, clean filter cartridge with a filter cleaner or replace if necessary. Test chlorine and pH levels, adjust if necessary. Change water.
<b>Colored Water</b>	Copper or iron metals in Hot Tub due to water supply or corrosion of heater. Total alkalinity, pH are low.	Add an iron/stain and scale remover. Test pH, adjust if necessary.
<b>Eye and Skin Irritation</b>	pH, total alkalinity not in balance. Inadequate chlorine level. Addition of incompatible chemicals.	Test pH and chlorine levels, adjust if necessary.
<b>Excessive Foam</b>	pH, total alkalinity not in balance Low calcium hardness. Inadequate oxidation. Addition of incompatible chemicals. Buildup of body oils and/or contaminants.	Add an anti-foam agent. Add shock. Adjust chlorine level. Test pH, adjust if necessary. Take water sample to dealer to check total alkalinity and calcium hardness. Change water.
<b>Odor</b>	Inadequate ventilation. Addition of incompatible chemicals. Insufficient oxidation. Inadequate cleaning of cover. Low pH. Chemical overdose.	Test pH and chlorine levels, adjust if necessary. Clean with non-abrasive Hot Tub surface cleaner. Clean the underside of the cover with a cover cleaner or mild soap and warm water.
<b>Waterline Deposits &amp; Staining</b>	Buildup of body oils, impurities. Use of clarifying agents with ozone. Hard water (minerals in water)	Test pH and chlorine levels, adjust if necessary. Clean with a non-abrasive Hot Tub surface cleaner. Add a scale/stain control chemical. Take water sample to your dealer.



# 1 Pump Operation Guide For Systems with Software v41 only.

## Initial Start-up

Your spa will enter Priming Mode (Pr ) when it is energized.

**During Priming Mode, press “Jets” button repeatedly and be sure the pump is free of air.** Priming Mode lasts less than 5 minutes. Press “Warm” to exit. After Priming Mode, the spa will run in Standard Mode (see Mode section).

Pump 1 low-speed is responsible for heating and filtration and will be referred to simply as the pump.

In multi-button sequences, if the buttons are pressed too quickly in sequence, they may not register.

Low speed pump will run every 30 minutes from 2 to 5 minutes to check the tubs water



## Temp Control (80°F - 104°F / 26°C - 40°C)

The last measured water temperature is constantly displayed. The water temperature displayed is current only when the pump has been running for at least 1 minute. To display the set temperature, press “Warm” or “Cool” once. To change the set temperature, press a temperature button again before the display stops flashing. Each press of “Warm” or “Cool” will adjust the set temperature. After three seconds, the display will stop flashing and begin to display the current spa temperature.

## Jets

Press “Jets” to turn the pump on or off, and to shift between low and high speeds. If left running, the pump will turn off after a preset length of time of 2 hours for low speed and 15 minutes for high speed. Low speed may run automatically at times, during which it cannot be deactivated from the panel, but high speed may be operated. The ozone generator (if installed) will activate anytime low speed is running.

## Light

Press “Light” to operate the spa light. Turns off after 4 hours.

## Preset Filter Cycles

The first preset filter cycle begins 6 minutes after the spa is energized. The second preset filter cycle begins 12 hours later. Filter duration is programmable for 1, 2, 3, 4, 5, 6, 7, or 8 hours. The default filter time is 1 hour. To program, press “Warm” then “Jets.” Press “Warm or Cool” to adjust. Press “Jets” to exit programming.

## 2 Pump 50Hz/60Hz Operation Guide

### Initial Start-up

Your spa will enter Priming Mode (Pr) when it is energized.

**During Priming Mode, press “Jets” button repeatedly and be sure the pump is free of air.** Priming Mode lasts less than 5 minutes. Press “Warm” to exit. After Priming Mode, the spa will run in Standard Mode (see Mode section).

Pump 1 low-speed is responsible for heating and filtration and will be referred to simply as the pump.

In multi-button sequences, if the buttons are pressed too quickly in sequence, they may not register.

Low speed pump will run every 30 minutes from 2 to 5 minutes to check the tubs water



### Temp Control (80°F - 104°F / 26°C - 40°C)

The last measured water temperature is constantly displayed. The water temperature displayed is current only when the pump has been running for at least 2 minutes. To display the set temperature, press “Warm” or “Cool” once. To change the set temperature, press a temperature button again before the display stops flashing. After three seconds, the display will stop flashing and begin to display the current spa temperature.

### Jets 1

Press “Jets 1” to turn pump 1 on or off, and to shift between low and high speeds. The low-speed will turn off after 4 hours. High-speed will turn off after 15 minutes. Low-speed may run automatically at times, during which it cannot be deactivated from the panel, but high-speed may be operated.

### Jets 2

Press “Jets 2” to turn pump 2 on or off, and to shift between low and high speeds. The device will turn off after 15 minutes.

### Light

Press “Light” to operate the spa light. Turns off after 4 hours.

### Mode

Mode is changed by pressing “Warm” or “Cool,” then pressing “Mode.”

**Standard Mode** maintains set temperature. *Std* will be displayed momentarily when you switch into Standard Mode.

**Economy Mode** heats the spa to the set temperature only during filter cycles. *Ecn* will display when water temp is not current, and will alternate with water temp when the pump is running.

**Sleep Mode** heats the spa to within 20°F/10°C of the set temperature only during filter cycles. *SLP* will display when water temp is not current, and will alternate with water temp when the pump is running.

### Preset Filter Cycles

The first preset filter cycle begins 6 minutes after the spa is energized. The second preset filter cycle begins 12 hours later. Filter duration is programmable for 2, 4, 6, or 8 hours or for continuous filtration (indicated by *FILC*). The default filter time is 2 hours. To program, press “Warm” or “Cool,” then “Jets 1.” Press “Warm” or “Cool” to adjust. Press “Jets 1” to exit programming. Low-speed pump 1 and the ozone generator (if installed) run during filtration.

# Diagnostic Messages

Message		Meaning	Action Required
1 Pump	2 Pump		
		No message on display. Power has been cut off to the spa.	The control panel will be disabled until power returns. Spa settings will be preserved until next power up.
--		Temperature unknown.	After the pump has been running for 2 minutes, the current water temperature will be displayed.
HH	OHH	“Overheat” - The spa has shut down.* One of the sensors has detected 118°F/47.8°C at the heater.	DO NOT ENTER THE WATER. Remove the spa cover and allow water to cool. Once the heater has cooled, reset by pushing any button. If spa does not reset, shut off the power to the spa and call your dealer or service organization.
OH	OHS	“Overheat” - The spa has shut down.* One of the sensors has detected that the spa water is 110°F/43.5°C.	DO NOT ENTER THE WATER. Remove the spa cover and allow water to cool. At 107°F/41.7°C, the spa should automatically reset. If spa does not reset, shut off the power to the spa and call your dealer or service organization.
SA	SnA	Spa is shut down.* The sensor that is plugged into the Sensor “A” jack is not working.	If the problem persists, contact your dealer or service organization. (May appear temporarily in an overheat condition.)
Sb	Snb	Spa is shut down.* The sensor that is plugged into the Sensor “B” jack is not working.	If the problem persists, contact your dealer or service organization. (May appear temporarily in an overheat condition.)
Sn	SnS	Sensors are out of balance. If alternating with spa temperature, it may just be a temporary condition. If flashing by itself, spa is shut down.*	If the problem persists, contact your dealer or service organization.
HL	HFL	A significant difference between temperature sensors has been detected. This could indicate a flow problem.	If the water level is normal, make sure all pumps have been primed. If problem persists, contact your dealer or service organization.
LF		Persistent low flow problems. (Displays on the fifth occurrence of HL message within 24 hours.) Heater is shut down, but other spa functions continue to run normally.	Follow action required for HL message. Heating capability of the spa will not reset automatically; you may press any button to reset.
dr		Possible inadequate water, poor flow, or air bubbles in detected in the heater. Spa is shut down for 15 minutes.	If water level is normal, make sure all pumps have been primed. Press any button to reset. This message will reset within 15 minutes. If problem persists, contact your dealer or service organization.
dy	dry	Inadequate water detected in heater. (Displays on third occurrence of dr message.) Spa is shut down.*	Follow action required for dr message. Spa will not automatically reset. Press any button to reset manually.
IC	ICE	“Ice” - Potential freeze condition detected.	No action required. All equipment will automatically activate regardless of spa status. The equipment stays on 4 minutes after the sensors detect that the spa temperature has risen to 45°F/7.2°C or higher. An optional freeze sensor may be added to protect against extraordinary freeze conditions. Auxiliary freeze sensor protection is advisable in colder climates. See your dealer for details.

\* - Even when spa is shut down, some equipment will turn on if freeze protection is needed.

## Warning! Shock Hazard! No User Serviceable Parts.

Do not attempt service of this control system. Contact your dealer or service organization for assistance. Follow all owner’s manual power connection instructions. Installation must be performed by a licensed electrician and all grounding connections must be properly installed.

# IMPORTANTI ISTRUZIONI DI SICUREZZA

## LEGGERE E SEGUIRE TUTTE LE ISTRUZIONI.

**L'AVVERTIMENTO** – di ridurre il rischio di lesione, non permette che i bambini di usare questo prodotto a meno che sono attentamente sorvegliati a tutto volta. I coperchi di vasca caldi sono equipaggiati con le serrature di cravatta-giù di graffa o schiocco. Non ci è rappresentazione che le serrature di cravatta-giù di coperchio o schiocco preverranno l'accesso alla vasca calda. Le serrature di coperchio sono scoraggiare i bambini incontrollati da entrare la vasca calda ed ottenere il coperchio nelle condizione di alto-vento.

**L'AVVERTIMENTO** – UN connettore di filo metallico è fornito su quest'unità per collegare un minimo 6 AWG (13 millimetro<sup>2</sup>) il conducente di rame solido tra quest'unità e qualunque apparecchiatura di metallo, gli allegati di metallo di apparecchiatura elettrica, il tubo di acqua di metallo, o il condotto entro 5 piedi (1,5 m) dell'unità.

**IL PERICOLO** – il Rischio di Annegare Accidentale. L'attenzione estrema deve essere esercitata per prevenire l'accesso non autorizzato dai bambini. Per evitare gli incidenti, assicurare che i bambini non possono usare questa vasca calda a meno che sono sorvegliati a tutto volta.

**IL PERICOLO** – il Rischio di Lesione. L'accessori di aspirazione in questa vasca calda sono messi in ordine di grandezza per uguagliare l'acqua specifica scorre creato dalla pompa. Dovrebbe il di sorgere per sostituire l'accessori di aspirazione o la pompa, essere sicuro che lo scorrere i tassi sono compatibili. Di mai di funzionare la vasca calda se l'accessori di aspirazione sono rotti o mancando. Di mai di sostituire un'aspirazione andando bene con un valutato meno dello scorre il tasso marcato sulla prova di aspirazione originario.

**IL PERICOLO** – il Rischio di Scossa. Installare almeno 5 piedi (1,5 m) da tutto le superfici di metallo. Come un alternativo, uno sp un potrebbe essere installato entro 5 piedi di superfici di metallo se ogni superficie di metallo è definitivamente collegata da un minimo 6 AWG (13 millimetro<sup>2</sup>) il conducente di rame solido al connettore di filo metallico sulla scatola terminale che è provvisto a questo scopo.

**IL PERICOLO** – il Rischio di Scossa. Non permettere qualunque elettrodomestico elettrico, come una luce, un telefono, una radio, o una televisione, entro 5 piedi (1,5 m) di una vasca calda.

**L'AVVERTIMENTO** – di ridurre il rischio di lesione:

- L'acqua in una vasca calda non dovrebbe mai sorpassare 40°C (104°F). Annaffiare le temperature tra 38°C (100°F) e 40°C (104°F). Sono considerato sicuro per un adulto sano. Le temperature di acqua più basse sono consigliate per i giovani bambini e quando l'uso di vasca caldo sorpassa 10 minuto.
- Siccome le temperature d'acqua eccessive hanno alta probabilità di causare danni al feto durante i primi mesi di gravidanza, le donne incinte, o con possibilità di essere incinte, sono consigliate di limitare la temperature dell'acqua dello spa a 38°C (100°F).
- Prima che entrare una vasca calda, l'operatore dovrebbe misurare la temperatura di acqua con un termometro preciso poiché la tolleranza di congegno di temperatura-regolarizza di acqua varia.
- L'uso di alcool, le droghe, o la medicazione prima che o durante l'uso di vasca caldo potrebbe condurre all'inconscienza con la possibilità di annegare.
- Le persone obese e le persone con una storia di malattia di cuore, basso o l'ipertensione, i problemi di sistema circolatori, il diabete, o qualunque condizione richiedendo il trattamento medico dovrebbe consultarsi un medico prima di usare una vasca calda.
- Le persone usando la medicazione dovrebbe consultarsi un medico prima che usare una vasca calda poiché alcuna medicazione potrebbero indurre la sonnolenza mentre l'altra medicazione potrebbe riguardare la frequenza cardiaca, la pressione del sangue, e la circolazione.

**PREMUNIRE** – il Rischio di Scossa. Non lasciare la porta di scompartimento apre.

**PREMUNIRE** – il Rischio di Scossa. Sostituire i componenti soltanto con i componenti identici.

**L'ATTENZIONE** – non funziona i controlli di audio/video mentre nella vasca calda.

**L'AVVERTIMENTO** – Previene l'Elettrocuzione. :

- Non collegare qualunque componenti ausiliari (per il cavo di esempio, gli altoparlanti posteriori, le cuffie, i componenti posteriori audio/video, ecc.) al sistema.
- Queste unità non sono fornite con una antenne all'aperto; quando fornito, dovrebbe essere conformemente installato al Prodotto 810 del Codice Nazionale Elettrico, l'ANSI/NFPA 70.
- Non revisionare questo prodotto te stesso aprendo come del o che i rimuovendo coperchi potrebbe esporla al voltaggio pericoloso o l'altro rischio di lesione. Riferirsi tutto il revisionare al personale di servizio qualificato.
- Quando la corda di coincidenza di alimentatore o alimentatore (le corde) sono danneggiato; se l'acqua entra lo scompartimento audio/video o qualunque area di scompartimento di apparecchiatura elettrica; se le protezioni protettive o le barriera sono del che le mostrando insegna di peggioramento; o se ci sono delle insegna di altro danno potenziale all'unità, il giro via dall'unità e rifeuore revisionare a un personale di servizio qualificato.
- Quest'unità dovrebbe essere assoggettata alla manutenzione di routine periodico (per esempio, una volta ogni 3 mesi) assicurarsi che l'unità funziona correttamente.

**L'AVVERTIMENTO:** I BAMBINI non DOVREBBERO USARE DI STAZIONI TERMALI O DELLE VASCHE CALDE SENZA LA SUPERVISIONE ADULTA.

**L'AVVERTIMENTO:** NON USARE LE STAZIONI TERMALI O LE VASCHE CALDE A MENO CHE TUTTA LE GUARDIE DI ASPIRAZIONE SONO INSTALLATE PER PREVENIRE L'INTRAPPOLAMENTO DI CORPO E CAPELLI.

**L'AVVERTIMENTO:** LE PERSONE USANDO DELLE MEDICAZIONI E/O HANNO UNA STORIA AVVERSA MEDICA DOVREBBE CONSULTARSI UN MEDICO PRIMA DI USARE UNA STAZIONE TERMALE O UTB CALDO.

**L'AVVERTIMENTO:** LE PERSONE CON LE MALATTIE DI INVECTIOUS DOVREBBERO NON USA Una STAZIONE TERMALE O una VASCA CALDA.

**L'AVVERTIMENTO:** PER EVITARE LA CURA DI ESERCIZIO DI LESIONE QUANDO ENTRARE O USCIRE LA STAZIONE TERMALE O LA VASCA CALDA.

**L'AVVERTIMENTO:** NON USARE LE DROGHE O L'ALCOOL PRIMA CHE O DURANTE L'USO DI UNA STAZIONE TERMALE O LA VASCA CALDA DI EVITARE L'INCONSCIENZA ED ANNEGARE POSSIBILE.

**L'AVVERTIMENTO:** INCINTA DI DONNE FORSE INCINTE DOVREBBE CONSULTARSI UN MEDICO PRIMA DI USARE UNA STAZIONE TERMALE O LA VASCA CALDA.

**L'AVVERTIMENTO:** ANNAFFIARE LA TEMPERATURA oltre 38°C (100° il F) POTREBBE ESSERE DANNOSO ALLA SUA SALUTE.

**L'AVVERTIMENTO:** PRIMA CHE ENTRARE LA STAZIONE TERMALE O LA VASCA CALDA MISURANO LA TEMPERATURA DI ACQUA CON UN TERMOMETRO PRECISO.

**L'AVVERTIMENTO:** NON USARE UNA STAZIONE TERMALE O LA VASCA CALDA ESERCIZIO SUBITO SEGUENTE DURO.

**L'AVVERTIMENTO:** L'IMMERSIONE PROLUNGATA IN UNA STAZIONE TERMALE O LA VASCA CALDA POTREBBE ESSERE DANNOSA ALLA SUA SALUTE.

**L'AVVERTIMENTO:** NON PERMETTERE ELETTRODOMESTICI ELETTRICI (COME UNA LUCE, UN TELEFONO, UNA RADIO, O UNA TELEVISIONE) ENTRO 1.5M (5 FT) DI QUESTA STAZIONE TERMALE O QUESTA VASCA CALDA.

**L'AVVERTIMENTO:** Quando usare quest'apparecchiatura elettrica, queste precauzioni di sicurezza fondamentali dovrebbero essere sempre seguite, includendo il seguente:

- Un verde ha colorato l'estremità o un'estremità ha marcato G, GR, il Suolo, le Basi, o col  il simbolo è localizzato nella provvista la scatola terminali o lo scompartimento. Per ridurre il rischio di scossa, quest'estremità deve essere collegata ai mezzi di basi forniti nel pannello di servizio di provvista elettrico con un equivalente di filo di rame



# LE ISTRUZIONE DI SICUREZZA IMPORTANTE continu

continuamente nella misura ai conducenti di circuito fornendo quest'apparecchiatura.

- Almeno due tirate hanno marcato "BONDING LE TIRATE" sono forniti sulla superficie esterna o sull'interno della provvista la scatola terminali o lo scompartimento. Non per ridurre il rischio di scossa, collegare il locale comune che la vincolando griglia nell'area della vasca calda o la stazione termale a queste estremità con un conduttore di rame isolato o nudo più piccolo di No 6 AWG (13 millimetro<sup>2</sup>).

- Non tutto i componenti di metallo di campo-installare come le sbarre, le scale, i canali o l'altro hardware simile entro 1,5 m (5 ft) della stazione termale o di vasca calda sarà vincolato all'apparecchiatura mettendo a terra l'autobus con i conducenti di rame più piccolo di No 6 AWG (13 millimetro<sup>2</sup>).

L'AVVERTIMENTO: L'immersione prolungata nell'acqua calda potrebbe indurre l'ipertermia. L'ipertermia accade quando la temperatura interna del corpo raggiunge un livello diversi gradi al di sopra di la temperatura di corpo normale di 98.6°F (37°C). I sintomi di ipertermia includono la sonnolenza, il letargo, ed un aumento della temperatura interna del corpo. Gli effetto di ipertermia sono:

1. L'Unawareness di pericolo imminente;
2. Il fallimento di percepire il calore;
3. Il fallimento di riconoscere il bisogno per uscire la vasca calda;
4. L'inabilità fisica di uscire la vasca calda;
5. Il danno di Fetal nelle donne incinte;
6. L'inconscienza ed il pericolo di annegare.

L'AVVERTIMENTO: L'USO DI ALCOOL O LE DROGHE PUÒ AUMENTARE MOLTO IL RISCHIO DI IPERTERMIA FATALE NELLE VASCHE CALDE O LE STAZIONI TERMALI.

L'ATTENZIONE: MANTENERE CHIMICA DI ACQUA CONFORMEMENTE AL FABBRICANTE'S L'ISTRUZIONE.

L'ATTENZIONE: PROVARE IL SUOLO IL DIFETTO CIRCUITO INTERRUOTORE PRIMA DI OGNI USO DELLA STAZIONE TERMAL.

## RISPARMIARE QUESTE ISTRUZIONE

# INSTALLAZIONE CORRETTA DELLA VOSTRA SPA

E' molto importante che la base sulla quale appoggia la vasca sia perfettamente a livello liscia e possa sostenere interamente tutto il peso senza cedere o creparsi. Se queste disposizioni non vengono rispettate c'è la possibilità di rottura della Vasca. I problemi derivati dal cedimento della base della Vasca non sono coperti da garanzia. Il proprietario deve assumersi la responsabilità che i lavori rispettino le esigenze richieste. Noi vi consigliamo una battuta di cemento con

uno spessore minimo di 10 cm. Se utilizzate una base in legno la struttura deve essere costruita in un sistema tale da sopportare il peso della vasca. Un buon sistema di scarico dell'acqua è necessario per permettere di scaricare l'acqua piovana e quella in esubero dalla Vasca. Se voi non rispetterete questi consigli la garanzia sarà annullata.

# INFORMAZIONI SULL'INSTALLAZIONE CORRENTE ELETTRICA

**Avviso importante : l'installazione elettrica di questa vasca dovrà essere conforme con la tipologia di corrente dello Stato. L'allacciamento dovrà essere fatto da un elettricista certificato.**

## FORNITURE 230V/240V

1. Nessuna prolunga deve essere utilizzata come allacciamento della Vasca. Tutti i cablaggi devono essere isolati e continui e raccordati direttamente al quadro elettrico. Tutti gli allacciamenti risultanti non conformi annulleranno la garanzia.
2. Questa Vasca necessita di un collegamento elettrico isolato non deve esserci altra fonte elettrica collegata a questo circuito (es. lampade ecc..)
3. Non utilizzare fili di alluminio, tutti i fili devono essere in rame
4. Il differenziale utilizzato per la vasca deve essere munito di una massa a terra come richiesto dalle normative vigenti.
5. La grandezza del cavo deve rispondere alle norme vigenti.
6. Tutti i cavi non devono presentare giunture e devono essere collegati correttamente

## COLLEGAMENTO A CORDA ELETTRICA

1. Il collegamento a corda elettrica è ottenibile solamente per operare a 120V i modelli classificati 12/32A Omni, Bella, Cottage e Impulse. Per impianto a corda elettrica, usare solamente corda elettrica e spina GFCI (scarica a terra) fornite dalla fabbrica. Inserire la corda in una spina di 120V.

**ISTRUZIONI PER L'INSTALLAZIONE A IMPIANTO ELETTRICO PERMANENTE**  
L'impianto elettrico deve essere eseguito da un elettricista qualificato con licenza.

1. Togliere il pannello dal mobiletto di servizio. Il pannello è assicurato con viti tipo Phillips
2. Togliere il coperchio del combinatore.
3. Se lo spa è fabbricato con una corda elettrica:
  - a. Sconnettere i fili della corda dal morsetto TB1 e il filo di scarica dalla sbarra di messa a terra.
  - b. Allentare la tensione della corda
  - c. Togliere la corda
  - d. Togliere il controllo tensione della corda.
4. Traforare un'apertura nel fondo o nel lato dello spa per il condotto.
5. Assicurare il condotto al vaso del combinatore.
6. Collegare i fili attivi e neutri ai corrispondenti morsetti TB1. Collegare il filo della messa a terra con la sbarra di scarica a terra all'esterno del vaso, facendolo passare attraverso il foro marcato per la messa a terra.
7. Scegliere il voltaggio per sistemi Nord America di 60 Hz.
  - a. Impianto a 120V. Attaccare il filo trasformatore a J11 e J32. Il filo trasformatore è fornito in un sacchetto attaccato dietro o al lato del combinatore. Accendere l'interruttore DIP e l'interruttore A10 (in su).
  - b. Impianto a 240V. Togliere il filo trasformatore da J11 e J32 se installato. Spegner l'interruttore DIP e l'interruttore A10 (in giù).
8. Rimettere il coperchio sul combinatore
9. Rimettere il pannello del mobiletto di servizio.



# ALLACCIMENTI ELETTRICI

La vostra Vasca è studiata in maniera tale da funzionare nel miglior modo allor quando è collegata con il massimo dell'energia elettrica. Le tabelle qui di seguito illustrano le opzioni disponibili rapportate al collegamento elettrico disponibile. E' importante utilizzare un quadro elettrico nuovo e collegare la Vasca ad una massa a terra.

	Stella, Bella, Omni, Cottage, Impulse, Impulse DP	Escape, Escape R Sport, Crown II, Warrior XL, D'Amour, Retreat, Stella Premium, Encore	Escape Premium, Escape Premium R, Crown XL, Rendezvous Royal, Encore Premium, Encore SE, Retreat SE
<b>AMERICA 60Hz</b>	120v/240v	120v/240v	240v
<b>DIFFERENZIALE</b>	15A/50A	20A/50A	50A
<b>NUMERO DI FILI</b>	3/4	3/4	4

Escape, Sport, Crown II, Impulse, Crown XL  
Stella Premium, Stella Standard, Escape Premium, Escape Premium R, Rendezvous Royal, Encore Premium, Encore SE, Retreat SE

DIFFERENZIALE	16A	32A
NUMERO DI FILI	3	3

Su tutti i sistemi la vostra Vasca deve essere raccordata ad un circuito elettrico con un differenziale isolato. Non può essere collegata a nessun altro apparecchio elettrico. Non utilizzare prolunghe di alcun tipo.

## INFORMAZIONI PER LA MESSA IN FUNZIONE

1. Pulire la Vasca dall'eventuale sporco
2. Utilizzare tubo in gomma al fine di riempire la Vasca e posizionarlo nell'alloggiamento filtro, questo riduce il formarsi di bolle d'aria durante il riempimento fino al livello regolamentare d'acqua, meno 5/8 cm al di sotto dell'involucro del filtro
3. Non utilizzare acqua filtrata attraverso un addolcitore
4. Mettere le valvole d'arresto in posizione "T", assicuratevi che siano in posizione aperte.
5. Verificare che i cablaggi siano ben collegati alla scheda elettronica. Può capitare che in occasione del trasporto del carico/scarico i cablaggi si stacchino dovete solo ricollegarli
6. Quando l'acqua ha raggiunto il livello regolamentare mettere sotto tensione la Vasca.
7. Al fine di attivare i getti e di spurgare l'aria dalle pompe premete il tasto "Jets" situato sul pannello di comando. Se voi premete una seconda volta il tasto "Jets" la pompa si metterà a funzionare ad alta velocità. Voi dovete rispettare queste procedure fino a quando l'acqua uscirà dai getti. Quando i getti funzionano regolare la pompa a bassa velocità
8. L'utilizzo dei prodotti chimici sarà necessario per la partenza vedere attentamente i quantitativi esatti per non rovinare il contenuto
9. Regolate la temperatura sul pannello di comando superiore ai gradi desiderati. Il riscaldatore si fermerà allor quando la temperatura richiesta sarà raggiunta.
10. Posizionate la copertura sulla Vasca, questa operazione vi aiuterà a minimizzare i costi d'utilizzo in quanto la stessa aiuterà a mantenere la temperatura dell'acqua
11. Il tempo per riscaldare l'acqua varia a seconda delle condizioni ambientali

## INFORMAZIONI SULL'UTILIZZO

### GETTO DEVIATORE WHIRLPOOL:

La Sua vasca a idromassaggio è equipaggiata con almeno un getto deviatore Whirlpool (posizioni 2,3,4) ubicato sulla parete del filtro(nella maggior parte dei modelli). Questi getti spruzzatori) una volta girati devieranno l'acqua ad un differente gruppo di getti. Ciascuna posizione è raggiunta con una rotazione di 90 gradi della faccia del getto. Giri sempre in senso orario il collare del getto quando possibile. Si ricordi che girando il deviatore il flusso d'acqua interesserà altre sedi di getti. Esegua aggiustamenti per raggiungere la situazione più soddisfacente ai suoi bisogni.

### RILIEVO DI CONTROLLO DELLA PARTE SUPERIORE:

La vostra vasca calda è dotata di una parte superiore elettronica controllare il rilievo. Il wil del rilievo di controllo della parte superiore li permette a controllare la velocità della pompa, la luce e regolazione di temperatura, così come una certa programmazione opzioni. Rendasi familiare al controllo della parte superiore osservando la guida di funzionamento alla parte posteriore di questo manuale.

### COMANDI DELL'ARIA (or CONTROLLI DELL'ARIA):

La vostra vasca a idromassaggio ha almeno un controllo dell'aria. Questo controllo dell'aria permette che l'aria si mescoli con l'acqua che esce dai vostri getti. Ogni controllo dell'aria è responsabile di una sezione dei getti. I comandi dell'aria hanno l'indicazione Minimo e Massimo. Affinchè il controllo dell'aria abbia tutto l'effetto desiderato è essenziale che i comandi siano attivati (accesi) e che l'acqua circoli.

### SISTEMA DI ILLUMINAZIONE DELUXE DI L.E.D.:

Questo sistema di illuminazione di L.E.D. consiste di diversi nodi chiari che sono nella coordinazione con il L.E.D. si illuminano alloggiato nell'obiettivo chiaro all'interno del vaso della stazione termale. La luce varia a colori e la funzione premendo il tasto chiaro. Per accendere il sistema premere semplicemente una volta il tasto chiaro. Per spegnerlo, reprimere il tasto chiaro. Per cambiare la pressa giusta di funzione della luce o di colore il tasto chiaro una volta, lo preme una nuova volta fuori ed allora chiuderlo dopo la pressa di secondi 3-5 esso una nuova volta. Per spegnerlo, premerla una volta di più.



# MANUTENZIONE DEL RIVESTIMENTO, DEL FILTRO, DELLA VASCA INTERNA E DELLA COPERTURA

## Cedro rosso

Vista l'esigenza di tutti i prodotti in legno, il trattamento dell'esterno del vostro mobile in legno richiede un programma di manutenzione per preservare lo stesso dagli agenti atmosferici con l'utilizzo di impregnanti per il cedro.

## Permawood® – Colori ( Mogano, Teck Securo, Pecan,

### Carbone di Legna)

Il trattamento per il permawood deve essere effettuato utilizzando un sapone di Marsiglia e dell'acqua. Alcuni prodotti possono danneggiare la superficie del mobile. Tutti i prodotti per la pulizia devono essere testati su una parte del rivestimento non visibile.

## Permashell®

Il rivestimento esterno di Nordic si pulisce facilmente grazie al tipo di materiale. E' sufficiente utilizzare un prodotto spray che fa poca schiuma per pulire la superficie. Per le macchie più resistenti, potete utilizzare un prodotto più aggressivo ma non abrasivo.

## Copertura della Vasca

Vedere i consigli per il trattamento e la garanzia del produttore. Quando effettuate un trattamento choc "per la vostra Vasca" la copertura deve essere rimossa per almeno 30 min. Se non viene rimossa, il trattamento potrebbe causare dei danni alla copertura.

## Filtri

La pulizia periodica del filtro è richiesta al fine di mantenere la qualità, l'integrità e il buon funzionamento degli equipaggiamenti della Vasca. Il costruttore consiglia di pulire i filtri con tubo in gomma ad alta pressione una volta alla settimana. Una volta al mese è consigliato immergere i filtri in una soluzione con prodotti

adatti prima che sia lavato con il tubo di gomma ad alta pressione.

**Qualità dell'acqua.** Come il proprietario di una vasca calda nordica è importante effettuare la qualità dell'acqua adeguata per mantenere la vostra vasca calda ed apparecchiatura nello stato eccellente. Consulto prego il vostro professionista dello stagno e della stazione termale su come effettuare la qualità dell'acqua adeguata. Se la vostra stazione termale è fornita di generatore dell'ozono produrrà l'ozono soltanto quando la vasca calda sta funzionando su a bassa velocità, ma non può essere usata come i soli mezzi ad effettuare l'acqua termale sicura.

**Risanamento.** I prodotti disinfettanti sono intesi per uccidere i batteri e mantenere l'acqua pulita. Il Nordic suggerisce il cloro granulare dei Di-Chlor come prodotto disinfettante. Dovrete decidere quale prodotto disinfettante chimico desiderate usare. Consulto prego il vostro rivenditore della stazione termale per che cosa è l'uso disponibile e relativo adeguato. I proprietari della stazione termale con l'ozonizzatore ancora devono usare un prodotto disinfettante chimico.

**Avvertimento.** L'uso improprio di tutto il prodotto disinfettante o sistema di sterilizzazione compreso il cloro granulare dei Di-Chlor ha potuto negare la vostra garanzia. L'uso improprio del bromo può potenzialmente danneggiare (sbiadendosi) la parete della vostra vasca calda. L'omissione di effettuare la qualità dell'acqua ha potuto anche negare la vostra garanzia.

## MESSA A RIPOSO DELLA VASCA IDROMASSAGGIO

Nonostante crediamo che il miglior periodo dell'anno per utilizzare la Vasca sia l'inverno comprendiamo anche che alcuni clienti decidano di fermare la Vasca nel periodo invernale. Consigliamo che la manutenzione per la messa a riposo della Vasca venga fatta da un operatore specializzato, siamo anche convinti che se voi seguite i consigli sotto riportati i rischi di rotture durante il gelo siano minime. Vogliate prendere nota che la garanzia non copre alcun problema dovuto al gelo, in caso la manutenzione pre-invernale non venga effettuata correttamente.

### ACCESSORI RICHIESTI:

- Liquido antigelo non tossico
- Un aspiratore liquidi
- Un secchio o annaffiatoio
- 1 o 2 sacchetti di plastica
- Tempo approssimativo 2 ore

### MODO D'UTILIZZO

1. Svuotare la Vasca
2. Con l'aspiratore, aspirare tutta l'acqua che resta all'interno della Vasca. In seguito mettendo tutti i getti in posizione aperto, aspirare tutti i getti fino a che non esca più acqua. Non dimenticare i piccoli getti "OZONO" posti nella zona inferiore della Vasca.
3. Mettete i sacchetti di plastica sopra le griglie di aspirazione, continuando ad aspirare il turbo e cambiare la posizione dei getti deviatori fino a togliere tutta l'acqua presente in Vasca
4. Togliere il filtro, pulirlo e riporlo nella sede senza fissarlo fino alla ripartenza della vostra Vasca. Mettere liquido antigelo (svernante) non tossico, versandendolo all'interno dell'alloggiamento filtro, fino a quando vedrete uscire lo stesso dalle griglie poste sul fondo Vasca.
5. Con l'imbuto versare una parte di prodotto liquido antigelo in tutti i getti. Normalmente i getti sui lati ne richiedono

# MESSA A RIPOSO DELLA VASCA IDROMASSAGGIO **continu**

meno rispetto ai turbo Jet. Non dimenticare i piccoli getti "Ozono" situati sul fondo Vasca.

6. Posizionate la copertura sulla Vasca mettendo un celofant tra la Vasca e la copertura e ricordatevi di fissare bene il celofant sul perimetro della Vasca.

## INFORMAZIONI SUPPLEMENTARI

Quando voi svuotate una Vasca e rimane vuota i punti di giuntura e le guarnizioni possono seccare e perdere la loro proprietà siggilante. Prima di far ripartire la Vasca è importante verificare la presenza di piccole perdite nella zona dell'equipaggiamento tecnico. Se non siete certi di sapere dove sono posizionati i punti di giuntura, vogliate contattare il vostro concessionario di fiducia. Se l'operazione si effettua prima di riempire totalmente la Vasca i costi saranno inferiori.

## RIPARTENZA

Quando voi effettuerete la ripartenza della vostra Vasca dovrete riempirla e farla funzionare alla massima potenza per almeno 10/15 minuti. Questa operazione aiuterà ad espellere tutti i residui

dalle tubazioni. In seguito, risvuotarla, pulirla con prodotti non aggressivi, rimettere il filtro nell'alloggiamento, riempire la Vasca e fare i trattamenti per l'acqua.

Può succedere che si formi più schiuma del normale quando riutilizzerete la vostra Vasca, questo può essere controllato con prodotti anti schiuma e migliorerà generalmente dopo la prima e seconda settimana di utilizzo e dopo aver lavato più volte il filtro.

Assicuratevi di verificare e lavare il vostro filtro una volta la settimana e pulirlo soventemente durante la prima settimana. Può succedere che voi dobbiate lasciare il filtro immerso in soluzione pulente almeno per una giornata. Tutto dipende dal livello di contaminazione dello stesso.

## PARTI ELETTRONICA E POMPE

(1 POMPA)  
SPORT™  
CROWN XL™,  
CROWN II™,  
WARRIOR XL™  
ESCAPE™  
ESCAPE  
RECLINER™  
IMPULSE™  
STELLA™

STELLA PREMIUM™  
IMPULSE DP™  
D'AMOUR™  
BELLA™  
RETREAT™  
ENCORE™  
ENCORE SE™  
RETREAT SE™

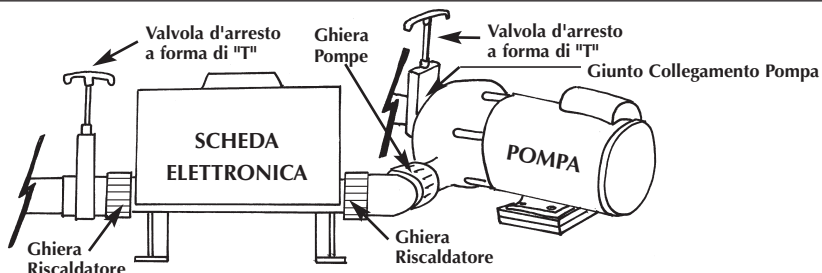

(2 POMPA)  
ESCAPE PREMIUM™  
ESCAPE PREMIUM RECLINER™  
RENDEZVOUS ROYAL™  
ENCORE PREMIUM™

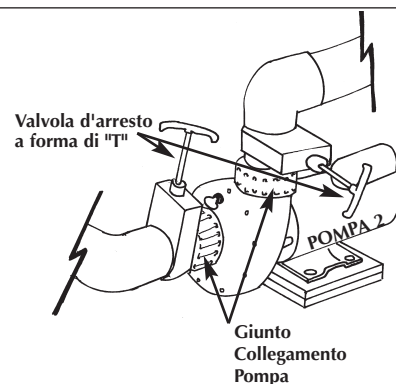
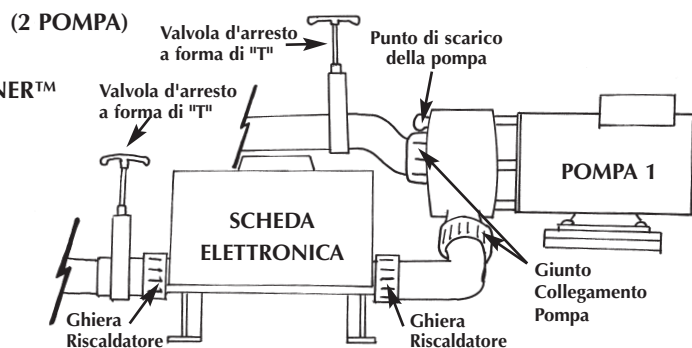

# PROBLEMI ALL'EQUIPAGGIAMENTO E RISOLUZIONI

Problemi	Risoluzione
1. Getti fuori uso	Mettere le valvole di chiusure in forma di "T", svitare la ghiera della pompa in maniera tale
2. Acqua nella sonda dell'equipaggiamento tecnico	Verificare: presenza di gocce ; i giunti della pompa e del motore, presa di sgocciolamento della pompa
3. Tre Led sulla tastiera lampeggianti	Pulire il filtro
4. Solamente una parte dei getti funzionante	Verificate che i filtri siano in posizione aperta. Ruotate i getti e il turbo Jet.

\* Prendete nota che se il problema persiste dopo aver effettuato la prova di risoluzione, contattare il vostro rivenditore per l'intervento tecnico. Per qualsiasi altro problema non menzionato qui sopra, vogliate contattare il vostro rivenditore di fiducia.

## COMMON I PROBLEMI DI ACQUA E LE SOLUZIONI

Problema	Causa	Risoluzione
<b>Deposito calcareo sulla superficie della Vasca</b>	Acqua dura, ph alcalinità non equilibrata.	Pulire con un prodotto non aggressivo l'interno vasca, verificare l'acqua e regolare ph e cloro se necessario. Aggiungere un prodotto chimico anticalcareo.
<b>Acqua torbida</b>	Ph e alcalinità non equilibrata, filtro in tasato o sporco introduzione di prodotti chimici non compatibili, cloro troppo basso accumulo di olii o di saponi non compatibili.	Aggiungere un chiarificatore dell'acqua mettere in movimento l'acqua per almeno 30 minuti. Quando l'acqua si è pulita, pulire il filtro e la zona dell'alloggiamento con soluzione pulente. Analizzare il livello del ph e cloro e regolare se necessario. Cambiare l'acqua.
<b>Acqua colorata</b>	Presenza di acqua ferrosa in Vasca in seguito al riempimento o riscaldatore mal funzionante. Ph basso alcalinità non equilibrata.	Aggiungere un prodotto chimico contro il ferro e deposito calcareo. Analizzare il ph, regolarlo se necessario.
<b>Irritazione degli occhi e della pelle</b>	Ph alcalinità non equilibrata, livello di cloro insufficiente introduzione di prodotti chimici incompatibili.	Analizzare il ph ed il livello di cloro, regolare se necessario.
<b>Schiuma eccessiva</b>	Ph, alcalinità non equilibrata, durezza di calcio ossidazione inadeguata, miscela di prodotti chimici incompatibili, accumulo di olii corporali e/o agenti contaminanti.	Aggiungere un agente antimuffa. Aggiungere cloro granulare. Sistemare livello cloro ph. Se necessario portare un campione dell'acqua per l'analisi dell'alcalinità e durezza del calcio. Cambiare l'acqua.
<b>Odore</b>	Ventilazione inadeguata. Miscela dei prodotti chimici incompatibili. Ossidazione inadeguata. Pulizia alloggiamento filtri non conforme. Ph basso. Eccessiva quantità di prodotti chimici.	Analizzare il ph e livello cloro regolare se necessario. Pulire con un prodotto non aggressivo l'interno Vasca. Pulire l'interno dell'alloggiamento Filtri con sapone dolce e acqua tiepida.
<b>Deposito linea acqua e macchie</b>	Deposito di olii corpo, impurità. Utilizzo di prodotti schiarenti con ozono. Acqua dura (minerali dentro l'acqua).	Analizzare il ph e livello cloro regolare se necessario. Pulire con un prodotto non aggressivo l'interno Vasca. Aggiungere un prodotto chimico anticalcareo ed antimacchia.

## 1 Guida per l'uso della pompa (solamente per i sistemi con software v41)

### Avviamento iniziale

La vostra vasca a idromassaggio inizierà la fase d'avviamento (Pr) quando si dà corrente. **Durante la fase d'avviamento premete ripetutamente il pulsante “Jets” ed assicuratevi che non vi sia aria nella pompa.** La fase d'avviamento dura meno di 5 minuti. Premete “Warm” per uscire da essa. Dopo la fase di avviamento la pompa opererà in modo standard. (Vedere la sezione Modi).



### ⬆️⬇️ Controllo della temperatura. (80°F - 104°F / 26°C - 40°C)

L'ultima temperatura dell'acqua -che è stata misurata- è visualizzata costantemente. La temperatura dell'acqua che è mostrata sul display è quella reale solo se la pompa è in funzione da almeno un minuto. Per visualizzare la temperatura impostata premete “Warm” o “Cool” una sola volta. Per cambiare la temperatura impostata premete ancora una volta -prima che il display smetta di lampeggiare-. Dopo 3 secondi il display smetterà di lampeggiare e mostrerà l'attuale temperatura dell'acqua nella vasca.

### ⬆️ Jets

Premete Jets per attivare o disattivare la pompa e per passare da “bassa velocità” ad “alta velocità”. Se si lascia la pompa in moto, essa si arresterà automaticamente dopo 2 ore (se a bassa velocità), o dopo 15 minuti (se ad alta velocità). A volte la pompa opererà automaticamente a bassa velocità; quando avviene ciò, non si può disattivarla dal pannello comandi, ma si può mettere in funzione l'alta velocità. Il generatore di ozono (se installato) si attiverà ogni volta che la “bassa velocità” è in funzione.

### ⬆️ Light

Premete “Light” per accendere le luci della vasca. Si spegneranno dopo 4 ore.

La pompa 1 di bassa velocità è responsabile per il riscaldamento ed il filtraggio e verrà chiamata semplicemente “la pompa”.

In sequenze di vari pulsanti, se i pulsanti sono premuti troppo velocemente -uno dopo l'altro- può accadere che la sequenza non sia registrata.

La pompa a bassa velocità si attiverà ogni 30 minuti, da 2 a 5 minuti, per controllare l'acqua della vasca.

### Cicli di filtraggio pre-impostati.

Il primo ciclo di filtraggio pre-impostato inizia 6 minuti dopo che si è data corrente alla vasca. Il secondo ciclo di filtraggio pre-impostato inizia dopo 12 ore. La durata del filtraggio è programmabile per 1,2,3,4,5,6,7 oppure per 8 ore. Il tempo di filtraggio pre-impostato è di 1 ora. Per programmare tempi diversi premete “Warm” poi “Jets”. Premete “Warm” o “Cool” per fare aggiustamenti. Premete “Jets” per uscire dalla programmazione.



# Messaggi diagnostici

Messaggio	Significato	Intervento necessario
--	Nessun messaggio sul display. Si è interrotta l'erogazione di corrente elettrica alla vasca idromassaggio. Temperatura incognita.	Il quadro di comando rimane disabilitato finché non viene ripristinata l'erogazione di corrente elettrica. Le impostazioni della vasca idromassaggio rimangono in memoria in tutti i sistemi. Dopo che la pompa è rimasta in funzione per 2 minuti, si visualizza la temperatura.
HH	"Surriscaldamento" - La vasca idromassaggio si è spenta. Uno dei sensori ha rilevato una temperatura di 118 °F (circa 47,8 °C) in corrispondenza del riscaldatore.	NON ENTRARE NELL'ACQUA. Togliere la copertura della vasca idromassaggio e lasciare raffreddare l'acqua. Dopo che il riscaldatore si è raffreddato, ripristinarlo premendo un pulsante qualunque; se non si ripristina, spegnere la vasca idromassaggio e rivolgersi al rivenditore o al servizio di assistenza.
QH	"Surriscaldamento" - La vasca idromassaggio si è spenta. Uno dei sensori ha rilevato che la temperatura dell'acqua della vasca idromassaggio è 110 °F (circa 43,3 °C).	NON ENTRARE NELL'ACQUA. Togliere la copertura della vasca idromassaggio e lasciare raffreddare l'acqua. A 107 °F (circa 41,7°C), la vasca idromassaggio deve automaticamente ripristinarsi; se ciò non accade, spegnerla e rivolgersi al rivenditore o al servizio di assistenza.
IC	"Ghiaccio" - È stata rilevata una condizione di possibile congelamento.	Non occorre intervenire. Le pompe e la soffiante si avviano automaticamente, quali che siano le condizioni operative della vasca idromassaggio.
SA	La vasca idromassaggio si è spenta. Il sensore collegato al connettore "A" non funziona.	Se il problema persiste, rivolgersi al rivenditore o al servizio di assistenza. (Può presentarsi temporaneamente in una situazione di surriscaldamento e scomparire quando il riscaldatore si raffredda.)
Sb	La vasca idromassaggio si è spenta. Il sensore collegato al connettore "B" non funziona.	Se il problema persiste, rivolgersi al rivenditore o al servizio di assistenza. (Può presentarsi temporaneamente in una situazione di surriscaldamento e scomparire quando il riscaldatore si raffredda.)
Sn	I sensori non sono in equilibrio. Se questo messaggio si alterna con quello relativo alla temperatura, potrebbe indicare semplicemente una condizione temporanea, mentre se esso è l'unico a essere visualizzato (lampeggiante periodicamente), la vasca idromassaggio si è spenta.	Se il problema persiste, rivolgersi al rivenditore o al servizio di assistenza.
HL	È stata rilevata una differenza sostanziale tra i sensori di temperatura. Ciò potrebbe indicare un problema nel flusso dell'acqua.	Controllare il livello dell'acqua nella vasca idromassaggio e aggiungere acqua se necessario. Se il livello dell'acqua è soddisfacente, accertarsi che le pompe siano state adescate. Se il problema persiste, rivolgersi al rivenditore o al servizio di assistenza.
LF	Problemi persistenti di bassa portata dell'acqua. (Compare la quinta volta che si visualizza il messaggio "HL" entro 24 ore.) Il riscaldatore è spento, ma le altre funzioni della vasca idromassaggio continuano a operare normalmente.	Effettuare l'intervento richiesto per il messaggio "HL". La capacità di riscaldamento della vasca idromassaggio non si ripristina automaticamente; per ripristinarla si può premere un pulsante qualunque.
dr	Livello inadeguato d'acqua rilevato nel riscaldatore.	Controllare il livello dell'acqua nella vasca idromassaggio e aggiungere acqua se necessario. Se il livello dell'acqua è soddisfacente, accertarsi che le pompe siano state adescate. Premere un qualsiasi pulsante per ripristinare, altrimenti questo messaggio si cancella automaticamente entro 15 minuti. Se il problema persiste, rivolgersi al rivenditore o al servizio di assistenza.
dy	Livello inadeguato d'acqua rilevato nel riscaldatore. (Compare la terza volta che si visualizza il messaggio "dr".) La vasca idromassaggio si è spenta.	Effettuare l'intervento richiesto per il messaggio "dr". La vasca idromassaggio non si ripristina automaticamente; per ripristinarla si può premere qualsiasi pulsante.

**Attenzione. Pericolo di scarica elettrica. Nessun componente la cui manutenzione possa essere effettuata dall'utente.**

Non cercare di eseguire la manutenzione di questo sistema di controllo. Rivolgersi al rivenditore o al servizio di assistenza. Seguire tutte le istruzioni per l'allacciamento elettrico della vasca idromassaggio riportate nel manuale del proprietario. L'installazione deve essere eseguita da un elettricista qualificato e tutte le connessioni di messa a terra devono essere effettuate correttamente.

## 2 Pompa da 50Hz / 60Hz. Guida per l'uso della pompa.

### Avviamento iniziale

La vostra vasca a idromassaggio inizierà la fase d'avviamento, quando viene data corrente. **Durante la fase d'avviamento premete ripetutamente il pulsante “Jets” ed assicuratevi che non vi sia aria nella pompa.** La fase d'avviamento dura meno di 5 minuti. Premete “Warm” per uscire da essa. Dopo la fase d'avviamento, la vasca a idromassaggio funzionerà in modo standard. (Vedere la sezione Modi).

La “bassa velocità” della pompa 1 è responsabile per il riscaldamento ed il filtraggio e verrà semplicemente chiamata “la pompa”.

In sequenze di vari pulsanti, se i pulsanti vengono premuti troppo rapidamente –uno dopo l'altro- può accadere che la registrazione non avvenga.

La pompa a bassa velocità si attiverà ogni 30 minuti (da 2 a 5 minuti) per controllare l'acqua della vasca.



### Controllo della temperatura. (80°F - 104°F / 26°C - 40°C)

L'ultima misurazione della temperatura dell'acqua è mostrata costantemente. La temperatura dell'acqua visualizzata è quella reale, solamente se la pompa è in funzione da almeno 2 minuti. Per visualizzare la temperatura impostata premete “Warm” o “Cool” una sola volta. Per cambiare la temperatura impostata premete il pulsante temperatura nuovamente, prima che il display smetta di lampeggiare ed inizi a mostrare la temperatura attuale dell'acqua nella vasca.

### Jets 1

Premete “Jets 1” per attivare o disattivare la pompa 1 e per passare da “bassa velocità” ad “alta velocità”. La bassa velocità si disattiverà automaticamente dopo 4 ore. L'alta velocità si disattiverà dopo 15 minuti. A volte la “bassa velocità” opererà automaticamente; quando questo avviene, non si può disattivare dal pannello, ma si può mettere in funzione l'alta velocità.

### Jets 2

Premete Jets 2 per attivare e disattivare la pompa e per passare da “bassa velocità” ad “alta velocità”. Il dispositivo si arresterà automaticamente dopo 15 minuti.

### Light

Premete “Light” per accendere le luci della vasca. Si spegneranno dopo 4 ore.

### Modo

Il modo si può cambiare premendo “Warm” o “Cool” e poi premendo “Mode”.

Il **modo standard** mantiene la temperatura impostata. Std verrà visualizzato per un istante quando si cambia su modo standard. Il **modo Economy** riscalda la vasca alla temperatura impostata solo durante i cicli di filtraggio. Ecn apparirà quando la temperatura dell'acqua non è ancora quella desiderata e si alternerà con la temperatura dell'acqua in quel momento, quando è in funzione la pompa.

“Sleep Mode” riscalda la vasca entro 20F / 10C dalla temperatura impostata, solamente durante i cicli di filtraggio. SLP apparirà quando la temperatura dell'acqua non è ancora quella desiderata e si alternerà con la temperatura dell'acqua in quel momento –quando la pompa è in funzione-.

### Cicli di filtraggio pre-impostati.

Il primo ciclo di filtraggio pre-impostato inizia 6 minuti dopo l'avviamento della vasca a idromassaggio. Il secondo ciclo di filtraggio inizia dopo 12 ore. La durata del filtraggio è programmabile per 2,4,6 oppure 8 ore od anche per filtraggio continuo (indicato da FILC). Il tempo di filtraggio pre-stabilito (di default) per la pompa è 2 ore. Per programmare tempi diversi premete “Warm” e “Cool”, poi Jets1. Premete “Warm” e “Cool” per fare ulteriori aggiustamenti. Premete “Jets1” per uscire dalla programmazione. La pompa 1 a bassa velocità ed il generatore di ozono (se installato) sono in funzione durante il filtraggio.

## Messaggi diagnostici

### Messaggio Significato

Nessun messaggio sul display. Si è interrotta l'erogazione di corrente elettrica alla vasca idromassaggio.

-- Temperatura incognita.

**DHH** "Overheat" (surriscaldamento) - La vasca idromassaggio si è spenta.\* Uno dei sensori ha rilevato una temperatura di 47,8 °C (118 °F) in corrispondenza del modulo di riscaldamento.

**DHS** "Overheat" (surriscaldamento) - La vasca idromassaggio si è spenta.\* Uno dei sensori ha rilevato che la temperatura dell'acqua della vasca idromassaggio è di 43,5 °C (110 °F).

**S<sub>n</sub>A** La vasca idromassaggio si è spenta. \*Il sensore collegato al connettore "A" non funziona.

**S<sub>n</sub>B** La vasca idromassaggio si è spenta. \*Il sensore collegato al connettore "B" non funziona.

**S<sub>n</sub>S** I sensori non sono in equilibrio. Se si visualizza alternativamente con la temperatura dell'acqua della vasca idromassaggio, il messaggio potrebbe indicare semplicemente una condizione temporanea; se invece si visualizza da solo, la vasca idromassaggio si è spenta.\*

**HFL** È stata rilevata una differenza sostanziale tra i sensori di temperatura. Ciò potrebbe indicare un problema nel flusso dell'acqua.

**LF** Problemi persistenti di bassa portata dell'acqua. (Compare la quinta volta che si visualizza il messaggio "HFL" entro 24 ore.) Il modulo di riscaldamento è spento, ma le altre funzioni della vasca idromassaggio continuano a operare normalmente.

**dr** La causa potrebbe essere un flusso dell'acqua inadeguato o bolle d'aria nel modulo di riscaldamento. La vasca idromassaggio si spegne per 15 minuti.

**dr<sub>y</sub>** Livello inadeguato d'acqua rilevato nel modulo di riscaldamento. (Compare la terza volta che si visualizza il messaggio "dr".) La vasca idromassaggio si è spenta.\*

**ICE** "Ghiaccio" - È stata rilevata una condizione di possibile congelamento.  
\* - Anche quando la vasca idromassaggio è spenta, alcuni dispositivi si inseriscono se è necessaria la protezione anticongelamento.

### Intervento necessario

Il quadro di comando rimane disabilitato finché non viene ripristinata l'erogazione di corrente elettrica. Le impostazioni della vasca idromassaggio rimangono in memoria fino alla successiva messa in funzione.

Dopo che la pompa è rimasta in funzione per 2 minuti, si visualizza la temperatura attuale dell'acqua.

**NON ENTRARE NELL'ACQUA.** Togliere la copertura della vasca idromassaggio e lasciare raffreddare l'acqua. Dopo che il modulo di riscaldamento si è raffreddato, ripristinarlo premendo un pulsante qualunque; se non si ripristina, spegnere la vasca idromassaggio e rivolgersi al rivenditore o al servizio di assistenza. Se la vasca idromassaggio non si ripristina, spegnerla e rivolgersi al rivenditore o al servizio di assistenza.

**NON ENTRARE NELL'ACQUA.** Togliere la copertura della vasca idromassaggio e lasciare raffreddare l'acqua. A 41,7 °C (107 °F), la vasca idromassaggio deve ripristinarsi automaticamente; se ciò non accade, spegnerla e rivolgersi al rivenditore o al servizio di assistenza.

Se il problema persiste, rivolgersi al rivenditore o al servizio di assistenza. (Il problema può presentarsi temporaneamente in una condizione di surriscaldamento.)

Se il problema persiste, rivolgersi al rivenditore o al servizio di assistenza. (Il problema può presentarsi temporaneamente in una condizione di surriscaldamento.)

Se il problema persiste, rivolgersi al rivenditore o al servizio di assistenza.

Se il livello dell'acqua è normale, accertarsi che le pompe siano state adescate. Se il problema persiste, rivolgersi al rivenditore o al servizio di assistenza.

Effettuare l'intervento richiesto per il messaggio "HFL". La capacità di riscaldamento della vasca idromassaggio non si ripristina automaticamente; per ripristinarla si può premere un pulsante qualunque.

Se il livello dell'acqua è normale, accertarsi che le pompe siano state adescate. Premere un tasto qualsiasi per ripristinare. Questo messaggio si azzerà entro 15 minuti. Se il problema persiste, rivolgersi al rivenditore o al servizio di assistenza.

Effettuare l'intervento richiesto per il messaggio "dr". La vasca idromassaggio non si ripristina automaticamente; per ripristinarla, premere un pulsante qualsiasi.

Non occorre intervenire. Tutti i dispositivi si avviano automaticamente qualunque sia lo stato della vasca idromassaggio. I dispositivi rimangono in funzione per quattro minuti dopo che i sensori rilevano che la temperatura della vasca idromassaggio è aumentata ad almeno 7,2 °C (45 °F). È possibile aggiungere, a richiesta, un sensore ausiliario anticongelamento per la protezione da condizioni di congelamento estreme; se ne suggerisce l'uso nei climi più freddi. Per ulteriori informazioni rivolgersi al rivenditore.

# CONSIGNES DE SÉCURITÉ IMPORTANTES

## LIRE ET SUIVRE TOUTES LES CONSIGNES.

**AVERTISSEMENT** – Pour réduire les risques de blessures, ne pas laisser des enfants utiliser ce spa à moins qu'ils soient sous étroite surveillance en tout temps. Les couvercles de spas sont munis de dispositifs d'arrimage à pince ou de verrous d'accrochage. Il n'est aucunement prétendu que les dispositifs d'arrimage à pince ou les verrous d'accrochage empêchent l'accès au spa. Les verrous du couvercle servent à dissuader les enfants sans surveillance d'entrer dans le spa et à tenir le couvercle en place en cas de grand vent.

**AVERTISSEMENT** – Ce spa est muni d'un connecteur de câble qui permet de relier un conducteur en cuivre de calibre 6 minimum (13 mm) entre le spa et toute structure métallique, enceinte métallique de matériel électrique, canalisation d'eau ou conduite en métal se trouvant à moins de 1,5 mètres du spa.

**DANGER** – Risque de noyade. Agir avec extrême prudence pour empêcher les enfants d'accéder au spa sans autorisation. Pour éviter les accidents, s'assurer que les enfants ne peuvent pas utiliser le spa à moins d'être surveillés en tout temps.

**DANGER** – Risque de blessures. Les raccords d'aspiration de ce spa sont de dimensions adéquates pour le débit d'eau produit par la pompe. S'il est nécessaire de remplacer les raccords d'aspiration ou la pompe, s'assurer que les caractéristiques de débit sont compatibles. Ne jamais faire fonctionner le spa si des raccords d'aspiration sont brisés ou manquants. Ne jamais remplacer un raccord d'aspiration par un autre dont les caractéristiques de débit sont inférieures à celles qui sont indiquées sur le raccord d'aspiration d'origine.

**DANGER** – Risque d'électrocution. Installer le spa à au moins 1,5 mètres de toute surface métallique. Comme solution de rechange, on peut installer un spa à moins de 1,5 mètre de surfaces métalliques si chacune de ces surfaces métalliques est reliée en permanence par un conducteur en cuivre de calibre 6 minimum (13 mm) au connecteur de câble qui se trouve sur la boîte à bornes et qui est prévu à cette fin.

**DANGER** – Risque d'électrocution. Il ne doit pas y avoir d'appareil électrique, comme une lampe, un téléphone, un poste de radio ou un téléviseur, à moins de 1,5 mètre du spa.

**AVERTISSEMENT** – Pour réduire les risques de blessures :

- La température de l'eau dans un spa ne devrait jamais dépasser 40 °C (104 °F). On considère que la température de l'eau est sans danger pour un adulte en santé lorsqu'elle se situe entre 38 et 40 °C (100 à 104 °F). On recommande de maintenir l'eau à une température plus basse pour les jeunes enfants et lorsque le spa est utilisé pendant plus de 10 minutes.
- Puisque des températures élevées peuvent être fort nuisibles à un fœtus, surtout dans les premiers mois d'une grossesse, les femmes enceintes ou celles qui sont peut-être enceintes doivent limiter la température de l'eau à un maximum de 38°C (100°F).
- Avant d'entrer dans un spa, on devrait mesurer la température de l'eau avec un thermomètre de précision, car la tolérance des dispositifs de régulation de température d'eau varie.
- La consommation d'alcool, de drogues ou de médicaments avant ou pendant l'utilisation d'un spa peut causer l'évanouissement et comporte donc un risque de noyade.
- Les personnes obèses, les personnes ayant des antécédents de maladie du cœur, d'hypotension ou d'hypertension artérielle, de problèmes circulatoires ou de diabète ou les personnes se trouvant dans toute autre situation nécessitant un traitement médical devraient consulter un médecin avant d'utiliser un spa.

- Les personnes qui prennent des médicaments devraient consulter un médecin avant d'utiliser un spa, car certains médicaments peuvent causer de la somnolence tandis que d'autres médicaments peuvent avoir des effets sur la fréquence cardiaque, la pression artérielle et la circulation.

**ATTENTION** – Risque d'électrocution. Ne pas laisser la porte du compartiment ouverte.

**ATTENTION** – Risque d'électrocution. Remplacer les composants uniquement par des composants identiques.

**ATTENTION** – Ne pas actionner les commandes audio/vidéo pendant qu'on se trouve à l'intérieur du spa.

**AVERTISSEMENT** – Éviter l'électrocution :

- Ne pas brancher de composants auxiliaires (comme des câbles, des haut-parleurs supplémentaires, des écouteurs, des composants audio/vidéo supplémentaires, etc.) au système.
- Ces spas ne sont pas équipés d'une antenne extérieure; lorsque cette antenne est fournie, elle doit être installée conformément à l'article 810 du Code national de l'électricité, ANSI/NFPA 70.
- Ne pas faire soi-même l'entretien de ce spa, car l'ouverture ou le retrait de couvercles présente un risque d'exposition à des tensions dangereuses et d'autres risques de blessures. Confier tout l'entretien à du personnel d'entretien qualifié.
- Si des connexions ou des câbles du bloc d'alimentation sont endommagés, si de l'eau pénètre dans le compartiment audio/vidéo ou dans tout compartiment contenant du matériel électrique, si les écrans ou barrières de protection montrent des signes de détérioration, ou si des signes indiquent la possibilité d'autres dommages au spa, arrêter le spa et confier son entretien à du personnel d'entretien qualifié.
- Ce spa devrait faire l'objet d'un entretien régulier périodique (par exemple, tous les trois mois) pour que l'on puisse s'assurer qu'il fonctionne correctement.

**AVERTISSEMENT** : LES ENFANTS NE DEVRAIENT PAS UTILISER UN SPA SANS LA SURVEILLANCE D'UN ADULTE.

**AVERTISSEMENT** : NE PAS UTILISER UN SPA SI TOUS LES PROTECTEURS D'ASPIRATION NE SONT PAS INSTALLÉS POUR EMPÊCHER QUE LE CORPS OU DES CHEVEUX SOIENT ASPIRÉS.

**AVERTISSEMENT** : LES PERSONNES QUI PRENNENT DES MÉDICAMENTS OU QUI ONT DES ANTÉCÉDENTS DE PROBLÈMES MÉDICAUX DEVRAIENT CONSULTER UN MÉDECIN AVANT D'UTILISER UN SPA.

**AVERTISSEMENT** : LES PERSONNES ATTEINTES D'UNE MALADIE INFECTIEUSE NE DEVRAIENT PAS UTILISER UN SPA.

**AVERTISSEMENT** : POUR ÉVITER LES BLESSURES, AGIR AVEC PRUDENCE LORSQU'ON ENTRE DANS UN SPA OU QU'ON EN SORT.

**AVERTISSEMENT** : NE PAS CONSOMMER DE DROGUES OU D'ALCOOL AVANT OU PENDANT L'UTILISATION D'UN SPA POUR ÉVITER L'ÉVANOUISSEMENT ET LES RISQUES DE NOYADE.

**AVERTISSEMENT** : LES FEMMES ENCEINTES OU POUVANT ÊTRE ENCEINTES DEVRAIENT CONSULTER UN MÉDECIN AVANT D'UTILISER UN SPA.



# CONSIGNES DE SÉCURITÉ À RESPECTER

AVERTISSEMENT : L'EAU À UNE TEMPÉRATURE SUPÉRIEURE À 38 °C (100 °F) PEUT PRÉSENTER UN DANGER POUR LA SANTÉ.

AVERTISSEMENT : AVANT D'ENTRER DANS LE SPA, MESURER LA TEMPÉRATURE DE L'EAU AVEC UN THERMOMÈTRE DE PRÉCISION.

AVERTISSEMENT : NE PAS UTILISER UN SPA IMMÉDIATEMENT APRÈS AVOIR FAIT UN EXERCICE ÉPUI sant.

AVERTISSEMENT : L'IMMERSION PROLONGÉE DANS UN SPA PEUT PRÉSENTER UN DANGER POUR LA SANTÉ.

AVERTISSEMENT : IL NE DOIT PAS Y AVOIR D'APPAREIL ÉLECTRIQUE (COMME UNE LAMPE, UN TÉLÉPHONE, UN POSTE DE RADIO OU UN TÉLÉVISEUR) À MOINS DE 1,5 MÈTRE DE CE SPA.

AVERTISSEMENT : lorsqu'on utilise ce matériel électrique, toujours observer les mesures de sécurité de base, y compris les suivantes :

- À l'intérieur du compartiment ou de la boîte à bornes du bloc d'alimentation, on trouvera une borne de couleur verte ou une borne portant la mention « G », « GR », « Ground » ou « Grounding » ou le symbole . Pour réduire les risques d'électrocution, on doit raccorder cette borne au dispositif de mise à la terre prévu dans le panneau de service de l'alimentation électrique au moyen d'un conducteur en cuivre continu de même calibre que les conducteurs de circuit qui alimentent ce spa.
- On trouvera au moins deux cosses portant la mention « BONDING LUGS » (cosses de mise à la terre) à l'extérieur ou à l'intérieur du compartiment ou de la boîte à bornes du bloc d'alimentation. Pour réduire les risques d'électrocution, raccorder la mise à la terre située près du spa à ces bornes au moyen d'un conducteur en cuivre nu ou isolé de calibre 6. 6 minimum (13 mm).

- Tous les composants métalliques installés sur place comme les rails, les échelles, les drains et autres se trouvant à moins de 1,5 mètres du spa doivent être reliés au bus de mise à la terre au moyen de conducteurs en cuivre de calibre 6 minimum (13 mm).

AVERTISSEMENT : l'immersion prolongée dans l'eau chaude peut provoquer l'hyperthermie. L'hyperthermie se produit lorsque le corps atteint une température interne de plusieurs degrés au-dessus de la température normale du corps, qui est de 37 °C (98,6 °F). Les symptômes de l'hyperthermie incluent la somnolence, la léthargie et une augmentation de la température interne du corps. Les effets de l'hyperthermie sont :

1. L'absence de conscience d'un danger imminent
2. L'incapacité de ressentir la chaleur
3. L'incapacité de reconnaître le besoin de sortir du spa
4. L'incapacité physique de sortir du spa
5. Des dommages au fœtus chez la femme enceinte
6. L'évanouissement et le danger de noyade

AVERTISSEMENT : LA CONSOMMATION D'ALCOOL OU DE DROGUES PEUT AUGMENTER GRANDEMENT LE RISQUE D'HYPERTHERMIE MORTELLE DANS UN SPA.

ATTENTION : MAINTENIR LA COMPOSITION CHIMIQUE DE L'EAU CONFORMÉMENT AUX INSTRUCTIONS DU FABRICANT.

ATTENTION : FAIRE L'ESSAI DU DISJONCTEUR DE FUITE À LA TERRE AVANT CHAQUE UTILISATION DU SPA.

## CONSERVER CES CONSIGNES

## INSTALLATION SÉCURITAIRE DE VOTRE CUVE DE RELAXATION

Il est très important que la fondation sur laquelle repose la cuve soit de niveau, lisse et doit pouvoir soutenir intégralement tout le poids sans se déplacer et sans se redéposer. Si ces exigences ne sont pas respectées, il y a une possibilité de dommage à la cuve ou le gabarit de la cuve de relaxation. Les dommages subenus suite au mauvais soutien de la cuve ne sont pas couverts par la garantie. Il est de la responsabilité du propriétaire de s'assurer que ces exigences sont respectées et de s'assurer de l'intégrité du soutien de la cuve de relaxation en tout temps.

Nous vous conseillons une dalle de béton coulée d'une épaisseur minimale de 10 cm. Si vous utilisez un patio de bois, la construction de cette dernière être en conformité avec les codes de construction des bâtiments locaux.

Un bon système d'égouttement tout le tour de la cuve de relaxation est nécessaire afin de permettre au débordement, à la pluie et tout autre eau de s'égoutter en s'éloignant de la cuve afin que la partie d'équipement de la cuve ne devienne pas inondée et ce, causant des problèmes. Si vous ne respectez pas cette consigne, la garantie sera annulée.

## CONSIGNES D'INSTALLATION ALIMENTATION ÉLECTRIQUE

**Avis important :** L'installation électrique de cette cuve de relaxation doit être en conformité avec tous les codes d'électricité des régions concernées. L'installation électrique doit se faire par un électricien licencié et doit être approuvé par un inspecteur en électricité du bâtiment ou son équivalent.

### FOURNITURE À 230 V / 240 V

1. AUCUN FIL DE RALLONGE NE DOIT ÊTRE UTILISÉ LORS DU RACCORDEMENT DE CETTE CUVE DE RELAXATION. Tous les conducteurs doivent être séparés et continus et doivent être raccordés directement au jeu électrique. Toute fourniture électrique qui n'est pas en conformité avec cette consigne annulera la garantie.
2. Cette cuve requiert un circuit électrique isolé. Il ne doit y avoir aucun

autre source ou partage d'électricité sur ce circuit (exemple : éclairage).

3. **NE PAS UTILISER DE FILAGE D'ALUMINIUM!** Tout le filage doit être en cuivre.
4. Le disjoncteur utilisé pour la cuve de relaxation doit être muni d'une mise à la terre tel qu'exigé par le bureau de l'électricité du bâtiment ou son équivalent.
5. La grosseur de filage doit être en conformité avec celle exigé par le bureau de l'électricité du bâtiment ou son équivalent.
6. Tous les fils doivent être accrochés sinon, il y a risque de dommage. **Serrer sécuritairement!**



# CONSIGNES D'INSTALLATION ALIMENTATION ÉLECTRIQUE (continues)

## FOURNITURE À 120 V

1. Cette cuve requiert un circuit électrique isolé. Il ne doit y avoir aucune autre source ou partage d'électricité sur ce circuit (exemple : éclairage).
2. **NE PAS UTILISER DE FILAGE D'ALUMINIUM!** Tout le filage doit être en cuivre.
3. Le disjoncteur utilisé pour la cuve de relaxation doit être muni d'une mise à la terre tel qu'exigé par le bureau de l'électricité du bâtiment ou son équivalent.
4. La grosseur de filage doit être en conformité avec celle exigé par le bureau de l'électricité du bâtiment ou son équivalent.

## OPTION DE CONNEXION À CORDON

L'option de connexion à cordon n'est disponible que pour une opération à 120 V avec les modèles Omni, Bella, Cottage et Impulse, qui fonctionnent à 12/32 A. Employer uniquement le cordon électrique fourni par le fabricant. La prise de courant doit comporter un disjoncteur de fuite à la terre. Brancher le cordon sur une prise de courant à 120 V.

## DIRECTIVES POUR L'INSTALLATION DE CONNEXIONS PERMANENTES

L'installation doit être effectuée par un électricien qualifié et certifié.

1. Enlever le panneau de service de l'armoire électrique. Le panneau se tient en place avec des vis cruciformes à tête cylindrique large.
2. Enlever le couvercle du contrôleur de système.

3. Si le spa est muni d'un cordon.
  - a. Débrancher les fils du terminal TB1 et le conducteur de terre du barreau de terre.
  - b. S'assurer qu'il y a un peu de mou pour détacher le cordon du réducteur de tension.
  - c. Enlever le cordon.
  - d. Enlever le réducteur de tension.
4. Percer un trou pour le conduit dans le fond ou sur le côté du spa.
5. Attacher le conduit à la boîte du contrôle de système.
6. Attacher le conducteur neutre et celui qui sera plus tard sous tension aux bornes qui y correspondent TB1. Attacher le conducteur de terre au barreau de mise à la terre à l'extérieur de la boîte en le passant à travers le trou marqué « conducteur de terre ».
7. Sélection de la tension électrique pour les systèmes à 60 Hz (Amérique du Nord).
  - a. Installation 120V. Attacher le fil de liaison à J11 et à J32. Un fil de liaison est fourni dans un petit sac attaché à l'arrière ou sur le côté du contrôleur. Mettre le commutateur DIP A10 en position « on » (vers le haut).
  - b. Installation 240V. Défaire la connexion du fil de liaison J11 – J32 s'il y est attaché. Mettre le commutateur DIP A10 en position « off » (vers le bas).
8. Attacher le couvercle du système de contrôle.
9. Attacher le panneau de service de l'armoire électrique.

# BESOINS EN FOURNITURE ÉLECTRIQUE

Votre cuve de relaxation est conçue de façon à procurer la meilleure performance lorsqu'elle est raccordée à une fourniture électrique maximale. Les tableaux ci bas illustrent bien les options différentes ainsi que les niveaux de performance disponible pour votre cuve de relaxation.

Il est important d'utiliser un nouveau disjoncteur avec mise à la terre intégrée. (GFCI)

	Stella, Bella, Omni, Cottage, Impulse, Impulse DP	Escape, Escape R Sport, Crown II, Warrior XL, D'Amour, Retreat, Stella Premium, Encore	Escape Premium, Escape Premium R, Crown XL, Rendezvous Royal, Encore Premium, Encore SE, Retreat SE
<b>AMÉRIQUE 60Hz</b>	120v/240v	120v/240v	240v
<b>Disjoncteur de circuit</b>	15A/50A	20A/50A	50A
<b>Nombre de fils</b>	3/4	3/4	4

Escape, Sport, Crown II, Impulse, Crown XL  
Stella Premium, Stella Standard, Escape Premium, Escape Premium R, Rendezvous Royal, Encore Premium, Encore SE, Retreat SE

<b>EUROPE 50Hz</b>	230v	230v
<b>Disjoncteur de circuit</b>	16A	32A
<b>Nombre de fils</b>	3	3

**Sur tous les systèmes, votre cuve de relaxation doit être raccordée à un circuit avec un disjoncteur isolé. Il ne peut se partager avec aucun autre équipement électrique.**

**NE PAS UTILISER DE RALLONGE ÉLECTRIQUE D'AUCUN TYPE.**

# CONSIGNES DE MISE EN MARCHÉ

1. Nettoyer la cuve de tous les débris.
2. Utiliser un boyau d'arrosage afin de remplir la cuve et la placer dans la boîte à filtre vide (afin d'éviter les poches d'air pendant le remplissage) jusqu'au niveau réglementaire d'au moins 5.08 cm (2 pouces) par-dessus l'écumoire du filtre.
3. **NE PAS UTILISER L'EAU FILTRÉ À TRAVERS UN ADOUCISSEUR D'EAU.**
4. Situer les soupapes d'arrêt en forme de « T ». Assurez vous qu'elles sont en position ouvertes.
5. Vérifier les joints de la chaufferette et de la pompe. Il se peut qu'à l'occasion, lors du transport d'expédition, qu'ils se desserrent. Vous n'avez qu'à les resserrer d'avantage (au besoin).
6. Lorsque l'eau a atteint le niveau réglementaire, mettre sous tension la cuve de relaxation.
7. Afin d'activer les jets et de purger l'air des pompes, appuyez sur le bouton poussoir situé sur le panneau du dessus. Si vous appuyez une deuxième fois sur le bouton des jets, la pompe se mettra à fonctionner à haute vitesse. Vous devez répéter ce processus jusqu'à ce que l'eau s'écoule des jets. Lorsque les jets fonctionnent, régler la pompe à basse vitesse.
8. Des produits chimiques de mise en marche seront nécessaires alors voir le détaillant pour vous en valider le contenu.



# CONSIGNES DE MISE EN MARCHÉ (continues)

- Régler la température située sur le panneau de contrôle du dessus au réglage désiré. La chauffelette s'arrêtera lorsque la température demandée sera atteinte.
- Installez le couvercle sur la cuve de relaxation. En gardant le

couvercle sur la cuve lorsque vous n'utilisez pas la cuve aidera à minimiser les coûts d'utilisation de la cuve.

- Le temps que prendra la température de l'eau d'atteindre la température désirée peut varier.

## CONSIGNES D'UTILISATION

### Jets de déviation du bain d'hydromassage:

Votre baignoire d'hydromassage (sauf Omni™) est équipée d'au moins un jet de déviation orientable (2, 3, ou 4 positions), situé – pour la plupart des modèles – sur la paroi où se trouve l'élément de filtrage. Lorsqu'ils sont activés, ces jets dirigent l'eau vers des ensembles de jets variés. Chaque position est atteinte en effectuant un tour de 90° du cadran de la buse du jet. La bague du jet de déviation se tourne de préférence dans les sens des aiguilles d'une montre. Attention : c'est en changeant la position du jet de déviation que l'on dirige l'eau vers les différents jets situés dans les dossiers. Les ajuster selon vos préférences.

### Panneau de contrôle du dessus

Votre cuve de relaxation est munie d'un panneau de contrôle électronique. Ce panneau de contrôle vous permet de régler la vitesse de la pompe, l'éclairage, la température ainsi que quelques options de programmation. Familiarisez-vous avec la commande de dessus en visualisant le guide d'exécution au fond de ce manuel.

### Commandes de débit d'air:

Votre spa est muni d'au moins une commande d'air. Cette commande permet de régler l'air qui se mélange aux jets d'eau. Chaque commande d'air régit un groupe de jets d'eau ou bien un jet de déviation. Pour que les commandes d'air aient un effet quelconque sur les jets qu'elle régissent, il est essentiel que les jets soient ouverts et que l'eau du bain circule dans les jets.

**Système de d'éclairage de luxe de L.E.D. :** Ce système de d'éclairage de L.E.D. se compose des différents noeuds légers qui sont dans la coordination avec le L.E.D. s'allument logé dans l'objectif léger dans le navire de la station thermale. La lumière change en couleurs et la fonction en appuyant sur le bouton léger. Pour allumer le système appuyer sur simplement le bouton léger une fois. Pour l'arrêter, réprimer le bouton léger. Pour changer la pression juste de fonction de couleur ou de lumière le bouton léger une fois, la serrent une plus de fois au loin et puis de la fermer après pression des secondes 3-5 il une plus de fois. Pour l'arrêter, le serrer une fois de plus.

## ENTRETIEN DU MEUBLE, DU FILTRE, DU COUVERCLE (housse) DE LA CUVE DE RELAXATION ET DU REVÊTEMENT EXTÉRIEUR.

### Cèdre rouge de l'ouest

Tel que l'exige tout produit de bois, le maintien de la beauté de votre meuble requiert un programme rigoureux de traitement du bois entourant votre cuve de relaxation à l'aide de produit scellant pour CÈDRE.

### PermaWood – Acajou, Teck Foncé, Pacane, Charbon de Bois

L'entretien pour le PermaWood® de la jupe est l'utilisation d'un savon doux et de l'eau. Certains produits d'entretiens ménagers peuvent endommager la surface du meuble. Tous les produits nettoyants doivent être essayés au préalable sur une partie du meuble non visible avant le nettoyage.

### Permashell® – (revêtement extérieur, coquille)

Le revêtement extérieur de Nordic se nettoie facilement grâce à son matériel durable poly. Il est suffisant d'utiliser un nettoyant en aérosol qui fait peu de mousse pour nettoyer cette surface. Pour les taches plus résistantes, vous pouvez utiliser un nettoyant à faible abrasif.

### Couvercle ou housse de cuve de relaxation

Voir les consignes d'entretien et la garantie du fabricant. **Lorsque vous utilisez un traitement «choque » pour votre cuve de relaxation, la housse doit être enlevée pendant 30 minutes. Si vous ne l'enlevez pas, le traitement pourrait causer des dommages à la housse.**

### Filtres

L'entretien périodique du filtre est requis afin de maintenir la qualité, l'intégrité et le bon fonctionnement des équipements fournis avec la cuve de relaxation. Le fabricant conseille de nettoyer les filtres avec un boyau

d'arrosage à haute pression une fois par semaine. Une fois par mois, il est conseillé de faire tremper les filtres dans un produit nettoyant pour filtres avant que l'arrosage à haute pression ne soit effectuée.

**Qualité de l'eau.** En tant que propriétaire d'un baquet chaud nordique il est important de maintenir la qualité de l'eau appropriée pour maintenir votre baquet chaud et équipement en excellent état. Veuillez consulter votre professionnel de station thermale et de piscine sur la façon dont maintenir la qualité de l'eau appropriée. Si votre station thermale est équipée d'un générateur de l'ozone elle produira l'ozone seulement quand le baquet chaud fonctionne sur à vitesse réduite, mais il ne peut pas être employé comme moyens uniques à maintenir l'eau sûre.

**Hygiène.** Des aseptisants sont prévus pour tuer des bactéries et pour maintenir l'eau propre. Le Nordic recommande le chlore granulaire de Di-Chlor comme aseptisant. Vous devrez décider quel aseptisant chimique vous souhaitez employer. Consultez svp votre détaillant de station thermale pour ce qui est utilisation disponible et son appropriée. Les propriétaires de station thermale avec l'ozonateur doivent toujours employer un aseptisant chimique.

**Avertissement.** L'utilisation inexacte de n'importe quel aseptisant ou système d'aseptisation comprenant le chlore granulaire de Di-Chlor a pu nier votre garantie. L'utilisation inexacte du brome peut potentiellement endommager (se fanant) la coquille de votre baquet chaud. Le manque de maintenir la qualité de l'eau a pu également nier votre garantie.

# HIVERNISATION DE VOTRE CUVE DE RELAXATION

Malgré le fait que nous croyons que le meilleur temps de l'année à profiter de votre cuve de relaxation est l'hiver, nous comprenons que certains propriétaires de cuves n'ont d'autre choix que de fermer la cuve pour l'hiver.

Nous croyons fortement que l'hivernisation de votre cuve devrait être faite par des professionnels, nous sommes convaincus que si vous suivez les consignes suivantes, vos risques de dommage du gel seront minimisés. Veuillez prendre note que la garantie ne couvre aucun dommage de gel survenu sur une cuve de relaxation qui a été hivernée soit par le propriétaire ou par un centre de service professionnel.

## Accessoires requis :

- 2 gallons d'antigel non toxique;
- un aspirateur à sec et mouillé (shop vac);
- un arrosoir à dinde;
- 1 ou 2 bols de plastique d'à peu près 5 pouces de diamètre;
- temps...approximativement 2 heures

## MODE D'EMPLOI

1. Vider la cuve.
2. Avec l'aspirateur, aspirer tout l'eau qui reste à l'intérieur de la cuve et du puisard à pieds. Ensuite, en mettant tous les jets en position ouverte, aspirer chaque jet jusqu'à ce qu'il n'ait plus d'eau qui en sort. NE PAS OUBLIER les petits jets « ozone » situés dans le puisard à pieds.
3. Mettez les bols de plastique par-dessus les grilles de prises d'aération tout en continuant d'aspirer les jets de tourbillons et changer les positions de déviations jusqu'à épuisement de l'eau à l'intérieur de ceux-ci.
4. Enlever votre filtre, nettoyer le et entreposer le jusqu'à ce que vous l'utilisez à nouveau lors de votre prochain démarrage. Verser l'antigel non toxique dans le boîtier du filtre jusqu'à ce que l'antigel se ramasse dans le puisard pour pieds de la cuve de relaxation à travers les grilles de prises d'aérations.
5. Avec l'arrosoir à dinde, faire jaillir une petite quantité d'antigel dans chaque jet. Normalement, les jets de côtés devraient prendre à peu près une once et les jets tourbillons devront utiliser plusieurs onces (à peu près 5 gicles par jet). NE PAS OUBLIER le petit jet « ozone » situé au fond de la cuve.

6. Installer la housse sur la cuve, et placez une bâche par-dessus la housse et la cuve. Assurez vous de bien attacher la bâche solidement. La bâche va aider à minimiser les conditions météorologiques que subira votre cuve.

## INFORMATION SUPPLÉMENTAIRE

Lorsque vous videz une cuve et qu'elle demeure vide, les joints d'étanchéités et les bagues en «O» peuvent sécher et perdre leurs propriétés de scellant. Lorsque vous redémarrer votre cuve de relaxation, il est important de bien vérifier pour des petites fuites partout dans la zone d'équipement. Si vous n'êtes pas certain de savoir où sont situés les joints d'étanchéité, veuillez communiquer votre concessionnaire pour en savoir d'avantage. Si le remplacement se fait avant que le dommage ne soit important, les coûts seront moindres.

## REDÉMARRAGE

Lorsque vous effectuer le redémarrage de votre cuve, vous devez remplir la cuve et faire fonctionner tous les jets à vitesse maximale pendant de 10 à 15 minutes. Cette démarche aidera à évacuer tous les restants d'antigel dans la plomberie. Ensuite, vider la cuve, nettoyer les côtés avec un nettoyant approuvé, remettre votre filtre dans son boîtier, remplir à nouveau votre cuve et équilibrer vos produits chimiques.

Il se peut que vous remarquez qu'il se fait plus de mousse que normalement lorsque vous utiliserez votre cuve à nouveau. Ceci peut être contrôlé par des produits anti-moussants et s'améliore généralement après la première ou la deuxième semaine d'utilisation puisque le filtre enlève tout produit d'antigel et de résidu organique laissé dans la cuve lors du nettoyage et du rinçage.

Assurez vous de bien vérifier votre filtre au moins une fois par semaine et rincez le aussi souvent que nécessaire pendant les premières semaines. Il se peut que vous voyez la nécessité de faire tremper votre filtre dans un nettoyant à filtre après une coupes de jours, tout dépendant du niveau de contaminant qui est demeuré dans la cuve après le redémarrage.

# JEUX ÉLECTRONIQUES ET POMPES

## SPORT™

CROWN XL™,  
CROWN II™,  
WARRIOR XL™  
ESCAPE™  
ESCAPE RECLINER™  
IMPULSE™  
STELLA™  
STELLA PREMIUM™

## (1 POMPE)

IMPULSE DP™  
D'AMOUR™  
BELLA™  
RETREAT™  
ENCORE SE™  
RETREAT SE™

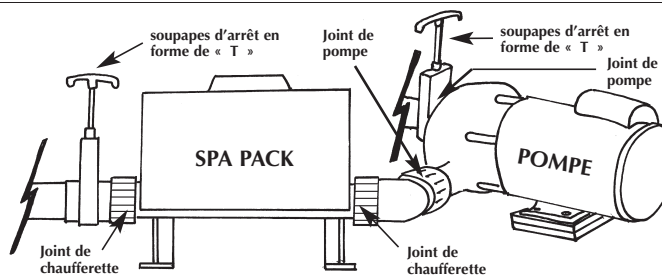

## (2 POMPE)

ESCAPE PREMIUM™  
ESCAPE PREMIUM RECLINER™  
RENDEZVOUS ROYAL™  
ENCORE PREMIUM™

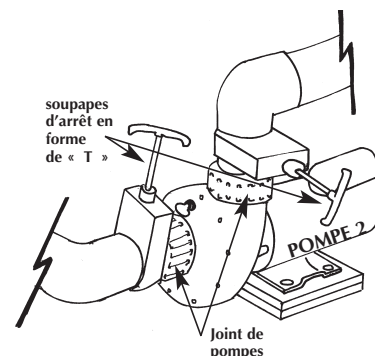
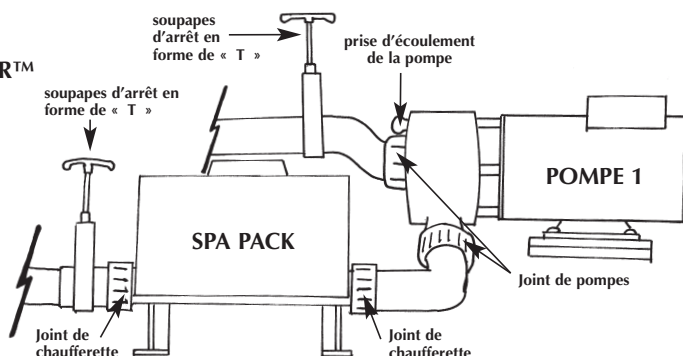

# PROBLÈMES D'ÉQUIPEMENT ET DÉPANNAGE

PROBLÈMES	DÉPANNAGE
1. Jet (s) hors d'usage	Éteindre les soupapes d'arrêts en forme de « T ». Desserrer les joints de la pompe et du moteur afin de
2. De l'eau dans la zone d'équipement	Vérifier : bouchon d'égoutoir; les joints de la pompe et du moteur, prise d'écoulement de la pompe.
3. Trois témoins lumineux clignotant	Nettoyer filtre.
4. Seulement une partie des jets qui fonctionne	Vérifier que les jets individuels sont en position ouverte. Tournez les jets tourbillons de dérivations.

\* **Prendre note que si le problème persiste après avoir effectué le dépannage conseillé, contacter votre vendeur afin de fournir de l'assistance technique. Pour tout autre problème non mentionné ci haut, veuillez contacter votre vendeur.**

## PROBLÈMES D'EAU ET DÉPANNAGE

PROBLÈME	CAUSE	DÉPANNAGE
<b>Dépôts calcaires sur la surface du revêtement</b>	Eau dure pH, alcalinité non équilibrée	Nettoyer avec un nettoyeur non abrasif à surface à cuve de relaxation. Vérifier l'eau, ajuster le pH au besoin. Ajouter un produit chimique pour contrôler les taches et les dépôts calcaires.
<b>Eau brouillée</b>	pH, alcalinité non équilibrée filtre endommagé ou sale mélange de produits chimiques incompatibles niveau de chlore trop bas accumulation d'huiles, de savons ou de matière inconnue.	Ajouter un clarificateur d'eau. Faire circuler pendant au moins 30 minutes. Lorsque l'eau s'est éclaircie, nettoyer le boîtier du filtre avec un nettoyeur à filtre ou le remplacer au besoin. Analyser les niveaux de pH et de chlore et ajuster au besoin. Changer l'eau.
<b>Eau colorée</b>	Cuivre ou métaux de fer dans la cuve suite au remplissage de l'eau ou la détérioration de la chaufferette. pH bas, alcalinité non équilibrée	Ajouter un produit chimique contrôleur de fer / taches et de dépôts calcaires. Analyser le pH, ajuster au besoin.
<b>Irritation de la peau et des yeux</b>	pH, alcalinité non équilibrée niveau de chlore insuffisant mélange de produits chimiques incompatibles	Analyser le pH et les niveaux de chlore, ajuster au besoin
<b>Mousse excessive</b>	pH, alcalinité non équilibrée Dureté de calcium bas Oxydation inadéquate mélange de produits chimiques incompatibles accumulation d'huiles corporelles et/ou contaminants	Ajouter un agent anti-moussant Ajouter choque Ajuster les niveaux de chlore Analyser le pH, ajuster au besoin. Prendre un échantillon et l'emmener au détaillant pour analyse de l'alcalinité et dureté calcique. Changer l'eau
<b>Odeur</b>	Ventilation inadéquate mélange de produits chimiques incompatibles Oxydation inadéquate Nettoyage de la housse non-conforme pH bas surdosage de produits chimiques	Analyser le pH et les niveaux de chlore, ajuster au besoin. Nettoyer avec un nettoyeur non abrasif à surface à cuve de relaxation. Nettoyer l'intérieur de la housse avec un nettoyeur à housse ou avec du savon doux et de l'eau tiède.
<b>Dépôts de lignes d'eau et taches</b>	Dépôts d'huiles corporelles, impuretés Utilisation d'agents d'éclaircissements avec ozone Eau dure (minéraux dans l'eau)	Analyser le pH et les niveaux de chlore, ajuster au besoin. Nettoyer avec un nettoyeur non abrasif à surface à cuve de relaxation. Ajouter un contrôleur chimique de dépôts calcaires et de tache. Apporter un échantillon chez votre détaillant.



# 1 Guide du fonctionnement de la pompe (Systèmes avec Software v41 seulement)

## Première mise en marche

Votre baignoire d'hydromassage se mettra en mode d'amorçage (Priming Mode, "Pr") dès qu'elle sera alimentée en courant.

**Pendant le mode d'amorçage, appuyer plusieurs fois sur la touche "Jets". S'assurer qu'il n'y a pas d'air dans la pompe.**

Le mode d'amorçage dure moins de 5 minutes. Appuyer sur "Warm" pour sortir. Suite au mode d'amorçage, le spa fonctionnera en mode standard (voir la section Mode).

La pompe 1 à vitesse réduite régit le chauffage et le filtrage. On l'appelle ici tout simplement "la pompe".

Lors de saisies de code qui comportent plusieurs touches, si l'utilisateur passe trop rapidement d'un bouton à l'autre, il se peut que la séquence ne s'enregistre pas.

La pompe à vitesse réduite tourne automatiquement toutes les 30 minutes, à intervalles de 2 à 5 minutes, afin de vérifier le niveau d'eau dans la baignoire.



## ⬇️ Réglage de la température de l'eau (26°C - 40°C / 80°F - 104°F)

L'ultima temperatura dell'acqua -che è stata misurata- è visualizzata costantemente. La temperatura dell'acqua che è mostrata sul display è quella reale solo se la pompa è in funzione da almeno un minuto. Per visualizzare la temperatura impostata premete "Warm" o "Cool" una sola volta. Per cambiare la temperatura impostata premete ancora una volta -prima che il display smetta di lampeggiare-. Dopo 3 secondi il display smetterà di lampeggiare e mostrerà l'attuale temperatura dell'acqua nella vasca.

## ⦿ Jets

Appuyer sur "Jets" pour faire démarrer ou pour arrêter la pompe et pour passer entre grande vitesse et vitesse réduite, ou inversement. À défaut, une pompe qui tourne s'arrête automatiquement après une durée prédéterminée de 2 heures à petite vitesse, et après 15 minutes à grande vitesse. Les jets se mettent en marche à vitesse réduite parfois de façon automatique, auquel cas on ne pourra désactiver la pompe à partir des commandes, mais on pourra toujours passer à la vitesse supérieure. Le générateur d'ozone (si équipé) s'active chaque fois que la pompe tourne à vitesse réduite.

## ⦿ Lumière

Appuyer sur "Light" pour allumer la lumière de la baignoire. Elle s'éteint automatiquement après une période de 4 heures.

## Configuration des cycles de filtrage

Le premier cycle de filtrage configuré en usine commence 6 minutes après la mise en marche du spa. Le second cycle de filtrage commence 12 heures plus tard. La valeur de la durée de filtrage peut être modifiée de 1 heure en passant par 2, 3, 4, 5, 6, 7, jusqu'à 8 heures. La valeur de la durée de filtrage configurée en usine est de 1 heure. Pour la reprogrammer, appuyer sur « Warm » puis sur "Jets". Appuyer sur "Warm" ou "Cool" pour en modifier le chiffre. Appuyer sur "Jets" pour sortir du mode-programmation.

## 2 Guide du fonctionnement de la pompe à 50Hz/60Hz

### Première mise en marche

Votre baignoire d'hydromassage se mettra en mode d'amorçage (Priming Mode, "Pr") dès qu'elle sera alimentée en courant.

**Pendant le mode d'amorçage, appuyer plusieurs fois sur la touche "Jets". S'assurer qu'il n'y a pas d'air dans la pompe.**

Le mode d'amorçage dure moins de 5 minutes. Appuyer sur "Warm" pour sortir. Suite au mode d'amorçage, le spa fonctionnera en mode standard (voir la section Mode).

Pompe 1 à vitesse réduite régit le chauffage et le filtrage. On l'appelle ici tout simplement "la pompe".

Lors de saisies de code qui comportent plusieurs touches, si l'utilisateur passe trop rapidement d'un bouton à l'autre, il se peut que la séquence ne s'enregistre pas.

La pompe à vitesse réduite tourne automatiquement toutes les 30 minutes, à intervalles de 2 à 5 minutes, afin de vérifier le niveau d'eau dans la baignoire.



### 🔍 Réglage de la température de l'eau (26°C - 40°C / 80°F - 104°F)

La dernière température de l'eau dans la vasque est affichée continuellement. La température de l'eau affichée n'est valide que si la pompe a fonctionné pendant au moins 2 minutes. Pour visualiser la température programmée, appuyer une fois sur "Warm" ou "Cool". Pour modifier cette température, appuyer à nouveau sur l'un de ces boutons avant que l'écran ne cesse de clignoter. Après trois secondes, l'écran du panneau de contrôle s'arrête de clignoter et se remet à afficher la température actuelle de l'eau du bain.

### 🌀 Jets 1

Appuyer sur "Jets 1" pour faire démarrer ou pour arrêter la pompe et pour passer entre grande vitesse et vitesse réduite, ou inversement. La pompe à petite vitesse s'arrête automatiquement après 4 heures. La pompe à grande vitesse s'arrête après 15 minutes. Les jets tournent à vitesse réduite parfois de façon automatique, auquel cas on ne pourra les désactiver à partir des commandes, mais on pourra toujours passer à la vitesse supérieure.

### 🌀 Jets 2

Appuyer sur "Jets" pour faire démarrer ou pour arrêter la pompe, et pour passer entre grande vitesse et vitesse réduite, ou inversement. L'appareil s'arrête après 15 minutes.

### ☀️ Lumière

Appuyer sur "Light" pour allumer la lumière de la baignoire. Elle s'éteint automatiquement après une période de 4 heures.

### 🌀 Mode

On change de mode en appuyant d'abord sur "Warm" ou "Cool", et ensuite sur "Mode".

**Le mode standard** maintient la température programmée.

"STD" s'affichera pendant un court instant quand l'utilisateur sélectionne le mode standard.

**Le mode économique** ne fait fonctionner l'élément de chauffage du bain que pendant les cycles de filtrage. Le code "ECN" s'affiche quand la température de l'eau n'est pas actualisée, en alternance avec la température de l'eau pendant que tourne la pompe.

**Le mode mise en veille** fait chauffer l'eau à une température à moins de 20°F / 10°C de la température réglée durant les cycles de filtrage seulement. Le code "SLP" (Sleep) s'affiche quand la température de l'eau n'est pas actualisée, en alternance avec la température de l'eau pendant que tourne la pompe.

### ⚙️ Configuration des cycles de filtrage

Le premier cycle de filtrage configuré en usine commence 6 minutes après la mise en service du spa. Le second cycle de filtrage commence 12 heures plus tard. La valeur de la durée de filtrage peut être programmée pour 2, 4, 6 ou 8 heures ou pour un filtrage continu (le message "FILC" s'affiche). La durée du temps de filtrage configuré en usine est de 2 heures. Pour la reprogrammer, appuyer sur "Warm" ou "Cool" puis sur "Jets 1". Appuyer sur "Warm" ou "Cool" pour modifier le temps de filtrage. Appuyer sur "Jets 1" pour sortir du mode-programmation. La pompe 1 à vitesse réduite et le générateur d'ozone (si équipé) fonctionnent pendant le filtrage.

# Messages de diagnostic

Message		Signification	Action requise
1 Pompe	2 Pompe		
		Pas de message sur l'écran. L'alimentation au spa a été coupée.	Le panneau de commande est désactivé jusqu'à ce que la tension soit rétablie. Les réglages du spa seront conservés jusqu'à la prochaine mise sous tension.
--		Température inconnue.	Après que la pompe a fonctionné pendant 2 minutes, la température courante de l'eau s'affiche.
HH	DHH	« Overheat » (surchauffe) - le spa s'est éteint.* Un des capteurs a détecté une température de 47,8 °C (118 °F) au chauffe-eau.	NE PAS ENTRER DANS L'EAU. Retirer la couverture du spa et laisser l'eau refroidir. Une fois que le chauffe-eau a refroidi, réinitialiser en appuyant sur une touche quelconque. Si le spa ne se réinitialise pas, le mettre hors tension et appeler un revendeur ou réparateur agréé.
OH	DHS	« Overheat » (surchauffe) - le spa s'est éteint.* Un des capteurs a détecté que la température de l'eau est de 43,5 °C (110 °F).	NE PAS ENTRER DANS L'EAU. Retirer la couverture du spa et laisser l'eau refroidir. A 41,7 °C (107 °F) le spa devrait se réinitialiser automatiquement. Si le spa ne se réinitialise pas, le mettre hors tension et appeler un revendeur ou réparateur agréé.
SA	SnA	Le spa s'est éteint.* Le capteur branché dans la prise du capteur « A » ne fonctionne pas.	Si le problème persiste, contacter un revendeur ou réparateur agréé. (Peut apparaître temporairement en état de surchauffe.)
Sb	Snb	Le spa s'est éteint.* Le capteur branché dans la prise du capteur « B » ne fonctionne pas.	Si le problème persiste, contacter un revendeur ou réparateur agréé. (Peut apparaître temporairement en état de surchauffe.)
Sn	SnS	Les capteurs sont déséquilibrés. En cas d'alternance avec la température du spa, il ne s'agit peut-être que d'un état temporaire. Si le message clignote sans alternance, le spa s'arrête.*	Si le problème persiste, contacter un revendeur ou réparateur agréé.
HL	HFL	Une différence importante entre les capteurs de température a été détectée. Ceci pourrait indiquer un problème de débit.	Si le niveau d'eau est correct, vérifier que toutes les pompes ont été amorcées. Si le problème persiste, contacter un revendeur ou réparateur agréé.
LF		Problème de débit faible persistant. (S'affiche à la cinquième occurrence du message «HFL» en 24 heures.) Le chauffe-eau s'est éteint mais d'autres fonctions du spa continuent à fonctionner normalement.	Suivre l'action requise pour le message «HFL». Le chauffage du spa ne se réinitialisera pas automatiquement. Appuyer sur n'importe quelle touche pour réinitialiser.
dr		Quantité d'eau inadéquate, faible débit ou bulles d'air détectés dans le chauffe-eau. Le spa s'arrête pendant 15 minutes.	Si le niveau d'eau est normal, vérifier que toutes les pompes ont été amorcées. Appuyer sur n'importe quelle touche pour réinitialiser. Ce message se réinitialisera dans les 15 minutes. Si le problème persiste, contacter un revendeur ou réparateur.
dy	dry	Quantité d'eau inadéquate détectée dans le chauffe-eau. (S'affiche lors de la troisième occurrence du message « dr ».) Le spa s'éteint.	Suivre l'action requise pour le message « dr ». Le spa ne se réinitialisera pas automatiquement. Appuyer sur n'importe quelle touche pour réinitialiser manuellement.
IC	ICE	« Ice » (gel) - risque de gel détecté.  <i>* - Même quand le spa est éteint, certains équipements peuvent se mettre en marche si la protection contre le gel est nécessaire.</i>	Aucune action requise. Tous les équipements se mettent en marche automatiquement indépendamment de l'état du spa. Les équipements continueront de fonctionner pendant encore 4 minutes après que les capteurs ont détecté que la température du spa s'est élevée à 7,2 °C (45 °F) ou plus. Un capteur de gel optionnel peut être ajouté pour protéger contre tout état de gel extraordinaire. La protection d'un capteur de gel auxiliaire est recommandée dans les régions à climat froid. Consulter un revendeur agréé pour plus de détails.

## Avertissement! Risque de choc électrique! Aucune pièce réparable par l'utilisateur.

N'essayez pas de réparer ce panneau de commande. Contactez votre revendeur ou réparateur pour obtenir de l'aide.

Suivez toutes les directives de branchement du manuel utilisateur. L'installation doit être exécutée par un électricien agréé et toutes les connexions à la terre doivent être correctement réalisées.

# HOT TUB COMPONENTS

## Top Side Control Pads

Your Hot Tub has a top side control pad located on the top of the hot tub. The control pad is a finger touch soft button function panel.

See **Operation Guide** at the end of this manual for operating instructions.

# COMPONENTI DELLA VASCA DROMASSAGGIO

## Pannello Di Comando

La vostra vasca calda ha un rilievo laterale superiore di controllo situato sulla parte superiore della vasca calda. Il rilievo di controllo è un pannello molle di funzione del tasto di tocco della. Veda la guida di funzionamento all'estremità di questo manuale per le istruzioni di funzionamento.

# COMPOSANTES DE LA CUVE DE RELAXATION

## Panneau de contrôle

Votre baquet chaud a une garniture latérale supérieure de commande située sur le dessus du baquet chaud. La garniture de commande est un panneau mou de fonction de bouton de contact de doigt. Voir le guide d'exécution à la fin de ce manuel pour des consignes d'utilisation.



1 Pump – Top Side Control Pad

Pannello di controllo – 1 pompa

1 Pompe – Panneau de contrôle



1 Pump – Top Side Control Pad (Large)

1 Pompa - Superiore Laterale Controllo Rilievo (Gran)

1 Pompe - Garniture Latérale Supérieure de Commande (Grande)



2 Pump – Top Side Control Pad

Pannello di controllo – 2 pompa

2 Pompes – Panneau de contrôle



# COMPONENTS

continued

# COMPONENTI

continui

# COMPOSANTES

continué

**Air-Control:** This introduces air into the jet water flow for increased therapy power.

**Comandi d'Aria:** Questi comandi lasciano entrare l'aria nella corrente d'acqua al fine di aumentare la potenza terapeutica.

**Commandes d'air:** Ces commandes laissent entrer l'air dans le courant d'eau afin d'en augmenter la puissance thérapeutique.

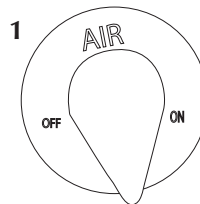

1" Slimline Air Control

Comando d'aria dim.  
1 pollice

Commande à air 1  
pouce « Slimline

**Turbo/Whirlpool Diverter Jets:** These jets provide high volume water flow for "real whirlpool therapy".

**Getti di Deviazione del Turbo Line:** Questi getti forniscono un flusso d'acqua elevato per avere l'effetto reale di un turbine terapeutico.

**Jets de déviation de tourbillon:** Ces jets fournissent un courant d'eau élevé pour avoir l'effet réel de tourbillon thérapeutique.

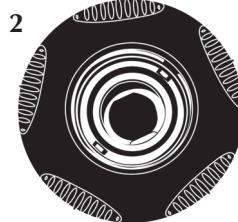

Available as 2, 3 or 4 Position Diverter  
(Models: All)

Disponibile in posizione 2, 3 o 4  
(Modelli: tutti)

Disponibile en position 2, 3 ou 4  
(Modèles : tous)

Adjustable  
Jets

Getti  
Regolabili

Jets  
ajustables

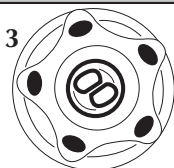

Mini  
Storm  
Twin

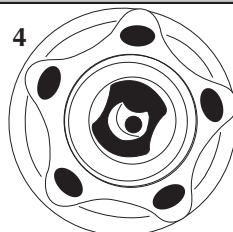

Poly Storm  
Foot Jet

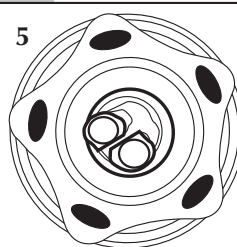

Power Storm  
Twin Roto

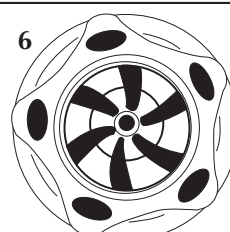

Power Storm  
Rifled

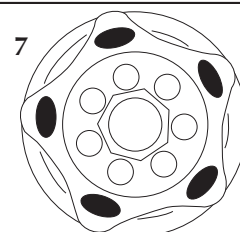

Power Storm, Poly  
Storm Massage

Non-Adjustable Jets and Suction Covers

Getti non regolabili e coperomi de  
griglie d'aspirazione

Jets non ajustables et couvercles  
de grilles de prises d'aspiration



Cluster Jet

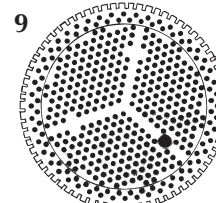

High  
Volume  
Suction  
Cover

# DIMENSIONS & CAPACITY

# DIMENSIONI E CAPACITÀ

# DIMENSIONS ET CAPACITÉS

Bella™

Width x Length:  
34.5" x 83" /  
87.6cm x 210.8cm

Depth:  
38" / 96.5cm

Dry Weight:  
approx. 270lbs. /  
122.5kg

Capacity:  
approx. 125 Gal. /  
473.2 L

Total Jets: 14 (1-whirlpool /  
4 position, 1-foot)

Volts:  
120v/240v  
(230 Europe)

Lunghezza di larghezza x :  
87.6cm x 210.8cm /  
34.5" x 83"

Profondità :  
96.5 cm / 38"

Peso a vuoto :  
circa kg 145.6

Capacità :  
473.2 L circa

Totale getti : 14  
(1-whirlpool /  
4 Posizione, 1-foot)

Volts :  
120v/240v  
(230 Europa)

Longueur de la largeur X :  
87.6cm x 210.8cm /  
34.5" x 83"

Profondeur :  
96.5 cm / 38"

Poids à sec :  
approx. 145.6 kg

Capacité :  
473.2 Litres approx.

Jets complet :  
14 (1-whirlpool /  
4 position, 1-foot)

Volts :  
120v/240v  
(230 Europe)

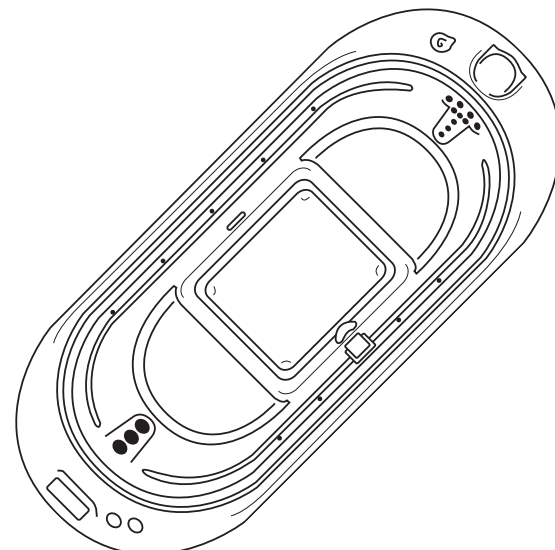

# DIMENSIONS & CAPACITY

# DIMENSIONI E CAPACITÀ

# DIMENSIONS ET CAPACITÉS

## Impulse™

Diameter: 78.5" / 199.4cm  
 Depth: 31" / 78.7cm  
 Dry Weight: approx. 275lbs. / 122kg  
 Capacity: approx. 250 Gal. / 946 L  
 Total Jets: 14 (1-whirlpool / 2 position)  
 Volts: 120v/240v (230 Europe)

Diametro : 199.4 cm / 78"  
 Profondità : 78.7 cm / 31"  
 Peso a vuoto : circa kg 122  
 Capacità : 946 L circa  
 Totale getti : 14 (1-whirlpool / 2 Posizione)  
 Volts : 120v/240v (230 Europa)

Diamètre : 199.4 cm / 78"  
 Profondeur : 78.7 cm / 31"  
 Poids à sec : approx. 122 kg  
 Capacité : 946 Litres approx.  
 Jets complet : 14 (1-whirlpool / 2 position)  
 Volts : 120v/240v (230 Europe)

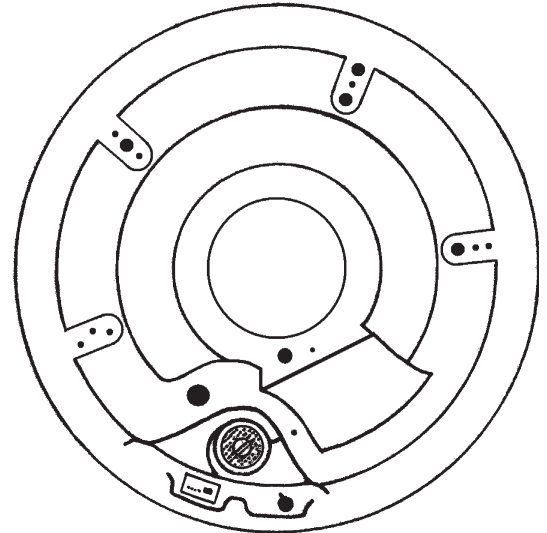

## Impulse DP™

Diameter: 78.5" / 199.4cm  
 Depth: 35" / 89cm  
 Dry Weight: approx. 285lbs. / 129kg  
 Capacity: approx. 250 Gal. / 946 L  
 Total Jets: 14 (1-whirlpool / 2 position)  
 Volts: 120v/240v (230 Europe)

Diametro : 199.4 cm / 78"  
 Profondità : 78.7 cm / 31"  
 Peso a vuoto : circa kg 129  
 Capacità : 946 L circa  
 Totale getti : 14 (1-whirlpool / 2 Posizione)  
 Volts : 120v/240v (230 Europa)

Diamètre : 199.4 cm / 78"  
 Profondeur : 78.7 cm / 31"  
 Poids à sec : approx. 129 kg  
 Capacité : 946 Litres approx.  
 Jets complet : 14 (1-whirlpool / 2 position)  
 Volts : 120v/240v (230 Europe)

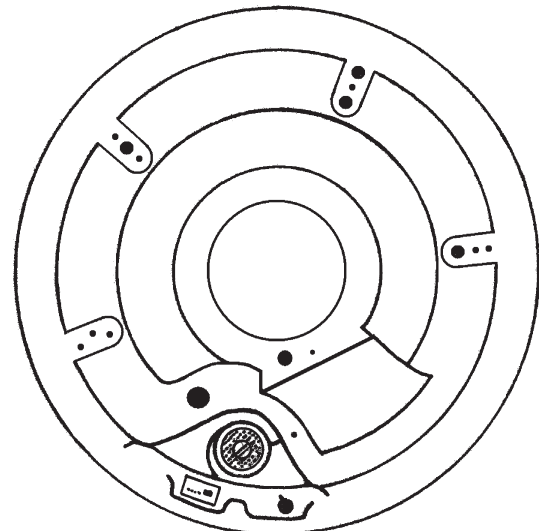

## Omni™

Diameter: 78.5" / 199.4cm  
 Depth: 31" / 78.7cm  
 Dry Weight: approx. 275lbs. / 122kg  
 Capacity: approx. 250 Gal. / 946 L  
 Total Jets: 13  
 Volts: 120v/240v (230 Europe)

Diametro : 199.4 cm / 78"  
 Profondità : 78.7 cm / 31"  
 Peso a vuoto : circa kg 122  
 Capacità : 946 L circa  
 Totale getti : 13  
 Volts : 120v/240v (230 Europa)

Diamètre : 199.4 cm / 78"  
 Profondeur : 78.7 cm / 31"  
 Poids à sec : approx. 122 kg  
 Capacité : 946 Litres approx.  
 Jets complet : 13  
 Volts : 120v/240v (230 Europe)

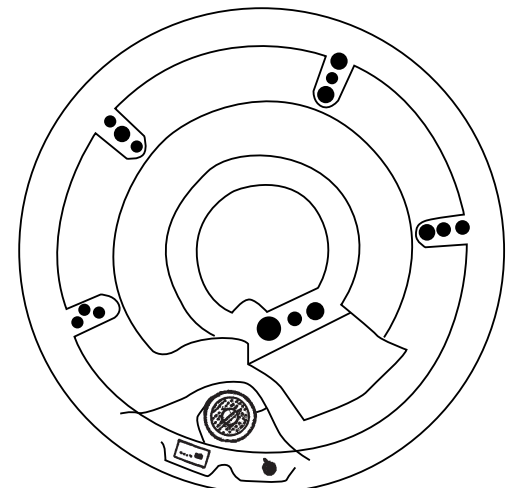

# DIMENSIONS & CAPACITY

# DIMENSIONI E CAPACITÀ

# DIMENSIONS ET CAPACITÉS

## Cottage™

Diameter:  
78.5" / 199.4cm  
Depth:  
35" / 89cm  
Dry Weight:  
approx. 285lbs. /  
129kg  
Capacity:  
approx. 250 Gal. /  
946 L  
Total Jets: 7 (1-whirlpool /  
2 position, 1-foot)  
Volts:  
120v/240v (230 Europe)

Diametro :  
199.4 cm / 78"  
Profondità :  
78.7 cm / 31"  
Peso a vuoto :  
circa kg 129  
Capacità :  
946 L circa  
Totale getti : 7 (1-whirlpool /  
2 Posizione, 1-foot)  
Volts :  
120v/240v  
(230 Europa)

Diamètre :  
199.4 cm / 78"  
Profondeur :  
78.7 cm / 31"  
Poids à sec :  
approx. 129 kg  
Capacité :  
946 Litres approx.  
Jets complet :  
7 (1-whirlpool /  
2 position, 1-foot)  
Volts :  
120v/240v  
(230 Europe)

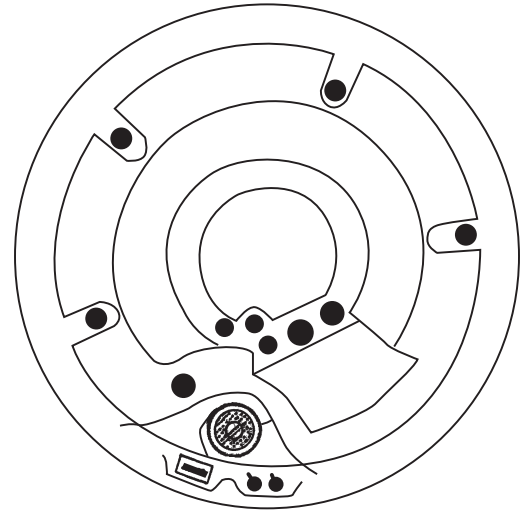

## Sport™

Diameter:  
78.5" / 199.4cm  
Depth:  
35.5" / 90.2cm  
Dry Weight:  
approx. 300lbs. /  
136kg  
Capacity:  
approx. 300 Gal. /  
1135 L  
Total Jets: 14 (1-whirlpool /  
2 position, 1-foot)  
Volts:  
120/240v (230 Europe)

Diametro :  
199.4 cm / 78"  
Profondità :  
90.2 cm / 35.5"  
Peso a vuoto :  
circa kg 136  
Capacità :  
1135 L circa  
Totale getti :  
14 (1-whirlpool /  
2 Posizione, 1-foot)  
Volts :  
120v / 240v  
(230 Europa)

Diamètre :  
199.4 cm / 78"  
Profondeur :  
90.2 cm / 35.5"  
Poids à sec :  
approx. 136 kg  
Capacité :  
1135 Litres approx.  
Jets complet : 14  
(1-whirlpool /  
2 position, 1-foot)  
Volts :  
120v / 240v  
(230 Europe)

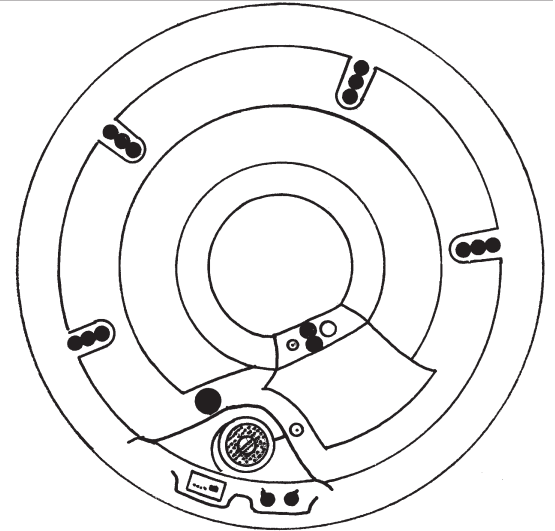

## Warrior XL™

Diameter:  
84" / 213.4cm  
Depth:  
40" / 101.6cm  
Dry Weight:  
approx. 375lbs. /  
170kg  
Capacity:  
approx. 425 Gal. /  
1608 L  
Total Jets: 21 (1-whirlpool /  
4 position, 2-foot)  
Volts:  
120/240v (230 Europe)

Diametro :  
213.4 cm / 84"  
Profondità :  
101.6 cm / 40"  
Peso a vuoto :  
circa kg 170  
Capacità :  
1608 L circa  
Totale getti : 21  
(1-whirlpool /  
4 Posizione, 2-foot)  
Volts :  
120v / 240v  
(230 Europa)

Diamètre :  
213.4 cm / 84"  
Profondeur :  
101.6 cm / 40"  
Poids à sec :  
approx. 170 kg  
Capacité :  
1608 Litres approx.  
Jets complet : 21  
(1-whirlpool /  
4 position, 2-foot)  
Volts :  
120v / 240v  
(230 Europe)

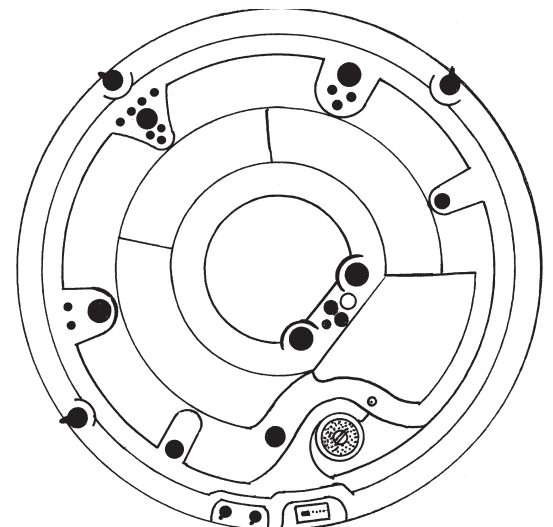

# DIMENSIONS & CAPACITY

# DIMENSIONI E CAPACITÀ

# DIMENSIONS ET CAPACITÉS

## Escape™

Dimensions: 82 x 79.5" / 208cm x 202cm	Dimensioni : 208cm x 202cm / 82 x 79.5"	Dimensions : 208cm x 202cm / 82 x 79.5"
Depth: 35" / 89cm	Profondità : 89 cm / 35"	Profondeur : 89 cm / 35"
Dry Weight: approx. 450lbs. / 204kg	Peso a vuoto : circa kg 204	Poids à sec : approx. 204 kg
Capacity: approx. 425 Gal. / 1608 L	Capacità : 1608 L circa	Capacité : 1608 Litres approx.
Total Jets: 22 (1-whirlpool / 4 position, 1-foot)	Totale getti : 22 (1-whirlpool / 4 Posizione, 1-foot)	Jets complet : 22 (1-whirlpool / 4 position, 1-foot)
Volts: 120/240v (230 Europe)	Volts : 120v / 240v (230 Europa)	Volts : 120v / 240v (230 Europe)

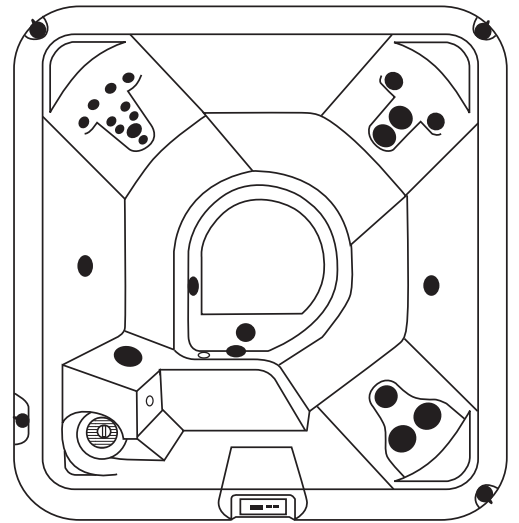

## Escape Recliner™

Dimensions: 82"x79.5" / 208.3 cm x 202 cm	Dimensioni : 208.3 cm x 202 cm / 82"x79.5"	Dimensions : 208.3 cm x 202 cm / 82"x79.5"
Depth: 35" / 89 cm	Profondità : 89 cm / 35"	Profondeur : 89 cm / 35"
Dry Weight: approx. 450lbs. / 204kg	Peso a vuoto : circa kg 204	Poids à sec : approx. 204 kg
Capacity: approx. 425 Gal. / 1608 L	Capacità : 1608 L circa	Capacité : 1608 Litres approx.
Total Jets: 22 (1-whirlpool / 4 position, 1-foot)	Totale getti : 22 (1-whirlpool / 4 Posizione, 1-foot)	Jets complet : 22 (1-whirlpool / 4 position, 1-foot)
Volts: 120/240v (230 Europe)	Volts : 120v / 240v (230 Europa)	Volts : 120v / 240v (230 Europe)

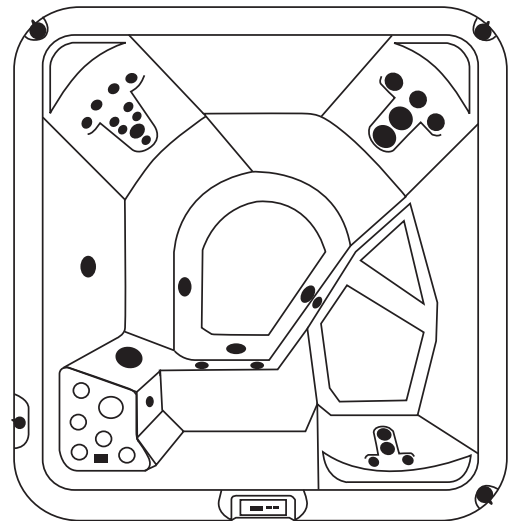

## Stella Standard™

Width x Length: 84" x 62" / 213.4cm x 157.48cm	Lunghezza di larghezza x : 213.4cm x 157.48cm / 84" x 62"	Longueur de la largeur X : 213.4cm x 157.48cm / 84" x 62"
Depth: 34" / 86.4 cm	Profondità : 86.4 cm / 34"	Profondeur : 86.4 cm / 34"
Dry Weight: approx. 416 lbs / 188 kg	Peso a vuoto : circa kg 188	Poids à sec : approx. 188 kg
Capacity: approx. 250 Gal. / 946.4 L	Capacità : 946.4 L circa	Capacité : 946.4 Litres approx.
Total Jets: 21 (1 whirlpool, 2 foot)	Totale getti : 21 (1-whirlpool / 2-foot)	Jets complet : 21 (1-whirlpool / 2-foot)
Volts: 120v/240v (230 Europe)	Volts : 120v/240v (230 Europa)	Volts : 120v/240v (230 Europe)

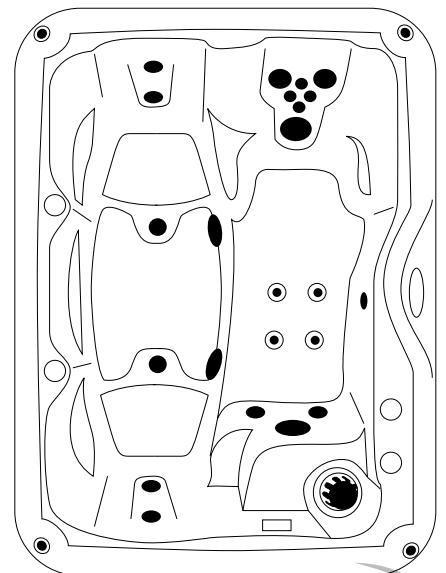



# DIMENSIONS & CAPACITY

# DIMENSIONI E CAPACITÀ

# DIMENSIONS ET CAPACITÉS

## Crown II™

Diameter: 78.5" / 199.4cm	Diametro : 199.4 cm / 78"	Diamètre : 199.4 cm / 78"
Depth: 35.5" / 90.2cm	Profondità : 90.2 cm / 35.5"	Profondeur : 90.2 cm / 35.5"
Dry Weight: approx. 350lbs. / 158kg	Peso a vuoto : circa kg 158	Poids à sec : approx. 158 kg
Capacity: approx. 300 Gal. / 1135 L	Capacità : 1135 L circa	Capacité : 1135 Litres approx.
Total Jets: 21 (1-whirlpool / 4 position, 1-foot)	Totale getti : 21 (1-whirlpool / 4 Posizione, 1-foot)	Jets complet : 21 (1-whirlpool / 4 position, 1-foot)
Volts: 120/240v (230 Europe)	Volts : 120v / 240v (230 Europa)	Volts : 120v / 240v (230 Europe)

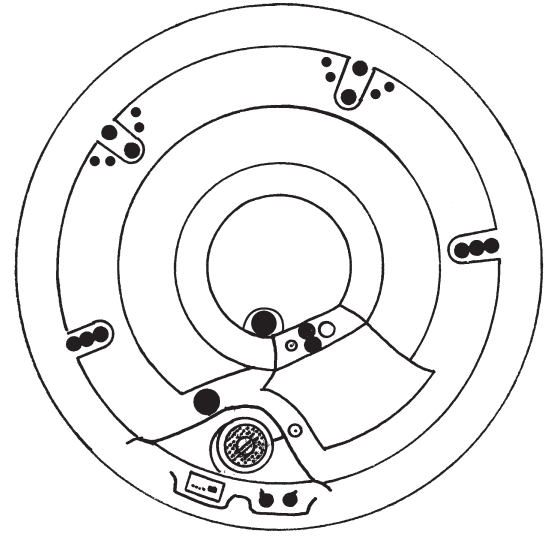

## Escape Premium™

(2 pumps)	(2 pompa)	(2 pompes)
Dimensions: 82 x 79.5" (208cm x 202cm)	Dimensioni : 208cm x 202cm / 82 x 79.5"	Dimensions : 208cm x 202cm / 82 x 79.5"
Depth: 35" (89cm)	Profondità : 89 cm / 35"	Profondeur : 89 cm / 35"
Dry Weight: approx. 525lbs. / 238kg	Peso a vuoto : circa kg 238	Poids à sec : approx. 238 kg
Capacity: approx. 425 Gal. / 1608 L	Capacità : 1608 L circa	Capacité : 1608 Litres approx.
Total Jets: 44 (1-whirlpool / 2 position, 2-foot)	Totale getti : 44 (1-whirlpool / 2 Posizione , 2-foot)	Jets complet : 44 (1-whirlpool / 2 position, 2-foot)
Volts: 240v (230 Europe)	Volts : 240v (230 Europa)	Volts : 240v (230 Europe)

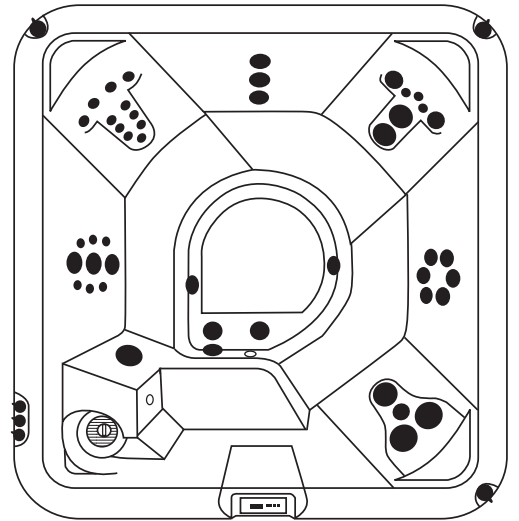

## Escape Premium Recliner™

(2 pumps)	(2 pompa)	(2 pompes)
Dimensions: 82"x79.5" / 208.3 cm x 202 cm	Dimensioni : 208.3 cm x 202 cm / 82"x79.5"	Dimensions : 208.3 cm x 202 cm / 82"x79.5"
Depth: 35" / 89 cm	Profondità : 89 cm / 35"	Profondeur : 89 cm / 35"
Dry Weight: approx. 525lbs. / 238kg	Peso a vuoto : circa kg 238	Poids à sec : approx. 238 kg
Capacity: approx. 425 Gal. / 1608 L	Capacità : 1608 L circa	Capacité : 1608 Litres approx.
Total Jets: 44 (1-whirlpool / 2 position, 2-foot)	Totale getti : 44 (1-whirlpool / 2 Posizione , 2-foot)	Jets complet : 44 (1-whirlpool / 2 position, 2-foot)
Volts: 240v (230 Europe)	Volts : 240v (230 Europa)	Volts : 240v (230 Europe)

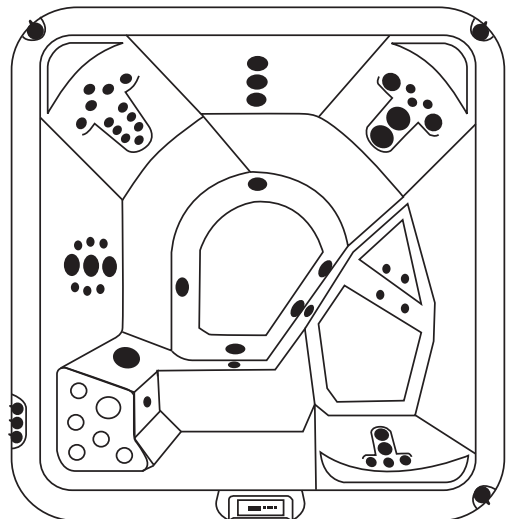

# DIMENSIONS & CAPACITY

# DIMENSIONI E CAPACITÀ

# DIMENSIONS ET CAPACITÉS

## Retreat™

Dimensions:  
70"x80" /  
117.8x203.2cm  
Depth:  
34" / 86.3cm  
Dry Weight:  
approx. 395lbs. /  
179.2kg  
Capacity:  
approx. 280 Gal. /  
1059 L  
Total Jets: 24  
(1-whirlpool /  
4 position)  
Volts: 120/240v  
(230 Europe)

Dimensioni :  
70"x80" /  
117.8x203.2cm  
Profondità :  
34" / 86.3cm  
Peso a vuoto :  
circa kg 179.2  
Capacità :  
1059 L circa  
Totale getti : 24  
(1-whirlpool /  
4 Posizione)  
Volts: 120/240v  
(230 Europe)

Dimensions :  
70"x80" /  
117.8x203.2cm  
Profondeur :  
34" / 86.3cm  
Poids à sec :  
approx. 179.2 kg  
Capacité :  
1059 Litres approx.  
Jets complet : 24  
(1-whirlpool /  
4 position)  
Volts: 120/240v  
(230 Europe)

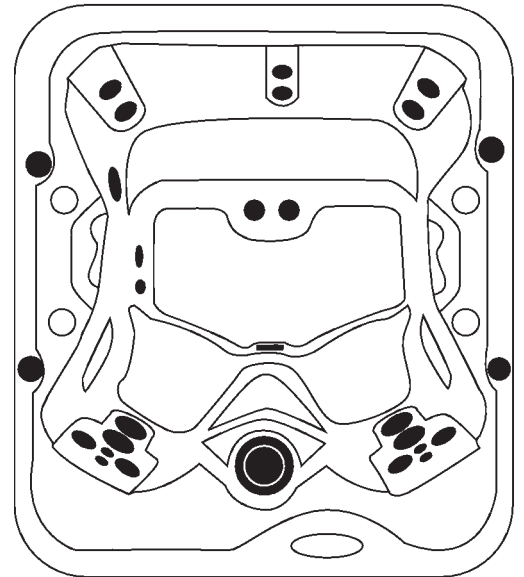

## Crown XL™

Diameter:  
84" / 213.4cm  
Depth:  
40" / 101.6cm  
Dry Weight:  
approx. 400lbs. / 238kg  
Capacity:  
approx. 425 Gal./1608 L  
Total Jets: 30 (1-whirlpool /  
2 position, 1-whirlpool /  
4 position, 2-foot)  
Volts: 240v(230 Europe)

Diametro :  
213.4 cm / 84"  
Profondità :  
101.6 cm / 40"  
Peso a vuoto : circa kg 238  
Capacità : 1608 L circa  
Totale getti : 30  
(1-whirlpool /  
2 Posizione,  
1-whirlpool /  
4 Posizione, 2-foot)  
Volts :  
240v (230 Europa)

Diamètre :  
213.4 cm / 84"  
Profondeur :  
101.6 cm / 40"  
Poids à sec :  
approx. 238 kg  
Capacité :  
1608 Litres approx.  
Jets complet : 30  
(1-whirlpool /  
2 position,  
1-whirlpool /  
4 position, 2-foot)  
Volts : 240v (230 Europe)

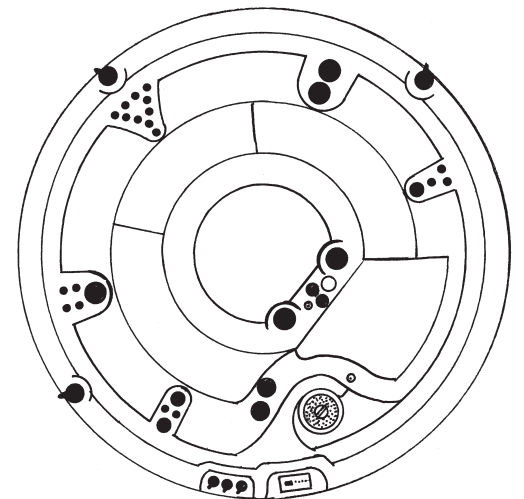

## Rendezvous Royal™

(2 Pumps)  
Dimensions:  
84"x 96"  
(230cm x 244cm)  
Depth:  
36" (91.5cm)  
Dry Weight:  
approx. 625lbs. / 317kg  
Capacity:  
approx. 450 Gal. / 1700 L  
Total Jets: 49 (1-whirlpool /  
3 position, 1-whirlpool /  
2 position, 2-foot)  
Volts:  
240v (230 Europe)

(2 pompa)  
Dimensioni :  
230 cm x 244 cm /  
84" X 96"  
Profondità :  
91.5 cm / 36"  
Peso a vuoto :  
circa kg 317  
Capacità : 1700 L circa  
Totale getti : 49  
(1-whirlpool /  
3 Posizione,  
1-whirlpool /  
2 Posizione, 2-foot)  
Volts : 240v (230 Europa)

(2 pompes)  
Dimensions :  
230 cm x 244 cm /  
84" X 96"  
Profondeur : 91.5 cm / 36"  
Poids à sec : approx. 317 kg  
Capacité :  
1700 Litres approx.  
Jets complet : 49  
(1-whirlpool /  
3 position,  
1-whirlpool /  
2 position, 2-foot)  
Volts :  
240v (230 Europe)

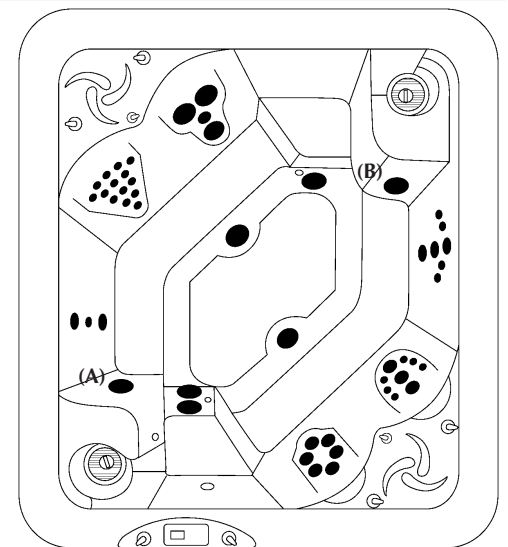

# DIMENSIONS & CAPACITY

# DIMENSIONI E CAPACITÀ

# DIMENSIONS ET CAPACITÉS

## D'Amour™

Dimensions:  
84" x 72" /  
213.4cm x 182.9cm  
Depth:  
34" / 86.4cm  
Dry Weight:  
approx. 350lbs. /  
158.8kg  
Capacity:  
approx. 200 Gal. /  
757.1 L  
Total Jets: 26 (1-whirlpool  
/ 4 position, 2-foot)  
Volts: 120/240v

Dimensioni :  
84" x 72" /  
213.4cm x 182.9cm  
Profondità :  
34" / 86.4cm  
Peso a vuoto :  
circa kg 158.8  
Capacità :  
757.1 L circa  
Totale getti : 26  
(1-whirlpool /  
4 Posizione, 2-foot)  
Volts: 120/240v

Dimensions :  
84" x 72" /  
213.4cm x 182.9cm  
Profondeur :  
34" / 86.4cm  
Poids à sec :  
approx. 158.8 kg  
Capacité :  
757.1 Litres approx.  
Jets complet : 26  
(1-whirlpool /  
4 position, 2-foot)  
Volts: 120/240v

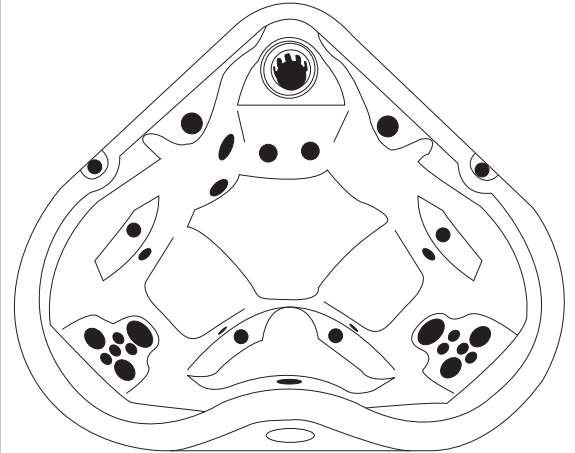

## Encore™

Dimension: 84" x 84" /  
213 cm x 213 cm  
Depth: 35" / 89 cm  
Dry Weight:  
475lbs. / 215 kg  
Capacity:  
450 Gal. / 1703 L  
Total Jets: 26  
(1-whirlpool/  
4 position, 1-foot)  
Volts: 110 / 240  
(US Only)

Dimensioni :  
84" x 84" /  
213 cm x 213 cm  
Profondità :  
35" / 89 cm  
Peso a vuoto :  
circa kg 215  
Capacità :  
1703 L circa  
Totale getti : 26  
(1-whirlpool/  
4 Posizione, 1-foot)  
Volts: 120/240v  
(US Only)

Dimensions :  
84" x 84" /  
213 cm x 213 cm  
Profondeur :  
35" / 89 cm  
Poids à sec :  
approx. 215 kg  
Capacité :  
1703 Litres approx.  
Jets complet : 26  
(1-whirlpool/  
4 position, 1-foot)  
Volts: 120/240v  
(US Only)

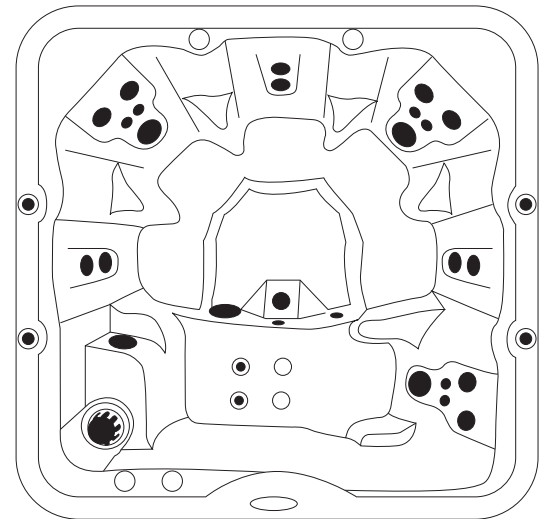

## Encore Premium™

Dimension: 84" x 84" /  
213 cm x 213 cm  
Depth: 35" / 89 cm  
Dry Weight:  
510lbs. / 231 kg  
Capacity:  
450 Gal. / 1703 L  
Total Jets: 45  
(1-whirlpool/  
2 position, 5-foot)  
Volts: 240 / 230 Europa

Dimensioni :  
84" x 84" /  
213 cm x 213 cm  
Profondità :  
35" / 89 cm  
Peso a vuoto :  
circa kg 231  
Capacità :  
1703 L circa  
Totale getti : 45  
(1-whirlpool/  
2 Posizione, 5-foot)  
Volts: 240 / 230 Europa

Dimensions :  
84" x 84" /  
213 cm x 213 cm  
Profondeur :  
35" / 89 cm  
Poids à sec :  
approx. 231 kg  
Capacité :  
1703 Litres approx.  
Jets complet : 45  
(1-whirlpool/  
2 position, 5-foot)  
Volts: 240 / 230 Europa

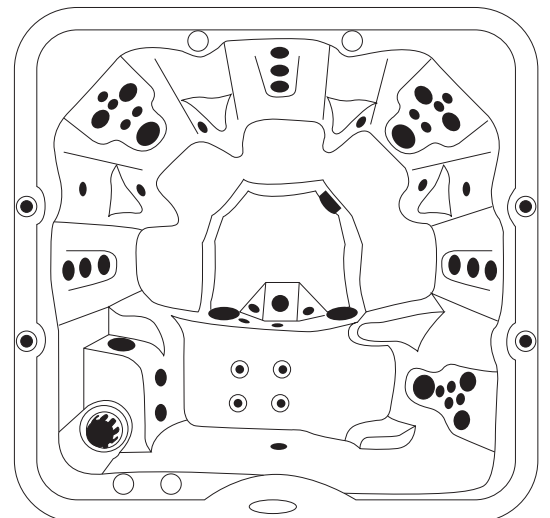

## DIMENSIONS & CAPACITY

## DIMENSIONI E CAPACITÀ

## DIMENSIONS ET CAPACITÉS

### Stella Premium™

Width x Length: 84" x 62" / 213.4cm x 157.48cm	Lunghezza di larghezza x : 213.4cm x 157.48cm / 84" x 62"	Longueur de la largeur X : 213.4cm x 157.48cm / 84" x 62"
Depth: 34" / 86.4 cm	Profondità : 86.4 cm / 34"	Profondeur : 86.4 cm / 34"
Dry Weight: approx. 416 lbs / 188 kg	Peso a vuoto : circa kg 188	Poids à sec : approx. 188 kg
Capacity: approx. 250 Gal. / 946.4 L	Capacità : 946.4 L circa	Capacité : 946.4 Litres approx.
Total Jets: 23 (1 whirlpool, 2 foot)	Totale getti : 23 (1-whirlpool / 2-foot)	Jets complet : 23 (1-whirlpool / 2-foot)
Volts: 120v/240v (230 Europe)	Volts : 120v/240v (230 Europa)	Volts : 120v/240v (230 Europe)

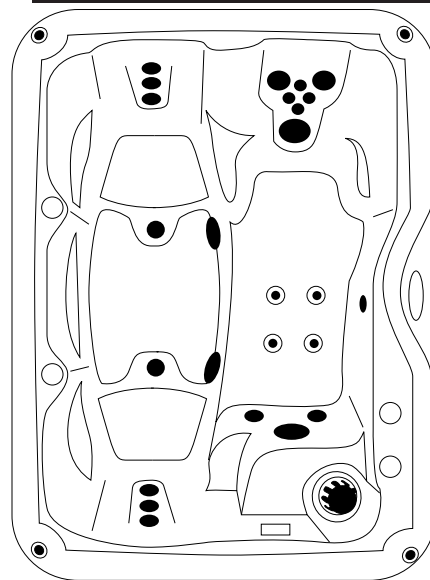

### Encore SE™

Dimension: 84" x 84" / 213 cm x 213 cm	Dimensioni : 84" x 84" / 213 cm x 213 cm	Dimensions : 84" x 84" / 213 cm x 213 cm
Depth: 35" / 89 cm	Profondità : 35" / 89 cm	Profondeur : 35" / 89 cm
Dry Weight: 475lbs. / 215 kg	Peso a vuoto : circa kg 215	Poids à sec : approx. 215 kg
Capacity: 450 Gal. / 1703 L	Capacità : 1703 L circa	Capacité : 1703 Litres approx.
Total Jets: 34 (1-whirlpool/ 4 position, 3-foot)	Totale getti : 34 (1-whirlpool/ 4 Posizione, 3-foot)	Jets complet : 34 (1-whirlpool/ 4 position, 3-foot)
Volts: 240 / 230 Europa	Volts: 240 / 230 Europa	Volts: 240 / 230 Europa

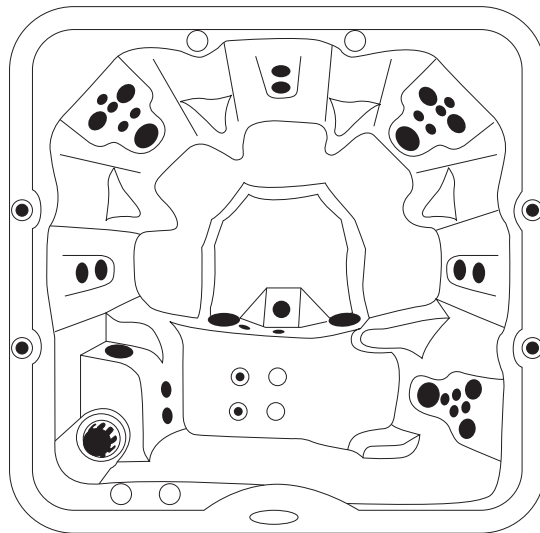

### Retreat SE™

Dimension: 70" x 80" / 177.8 cm x 203.2 cm	Dimensioni : 70" x 80" / 177.8 cm x 203.2 cm	Dimensions : 70" x 80" / 177.8 cm x 203.2 cm
Depth: 34" / 86 cm	Profondità : 34" / 86 cm	Profondeur : 34" / 86 cm
Dry Weight: 475lbs. / 215 kg	Peso a vuoto : circa kg 215	Poids à sec : approx. 215 kg
Capacity: 280 Gal. / 1059.9 L	Capacità : 1059.9 L circa	Capacité : 1059.9 Litres approx.
Total Jets: 26 (1-whirlpool/ 4 position, waterfall feature)	Totale getti : 26 (1-whirlpool/ 4 Posizione, waterfall feature)	Jets complet : 26 (1-whirlpool/ 4 position, waterfall feature)
Volts: 240 / 230 Europa	Volts: 240 / 230 Europa	Volts: 240 / 230 Europa

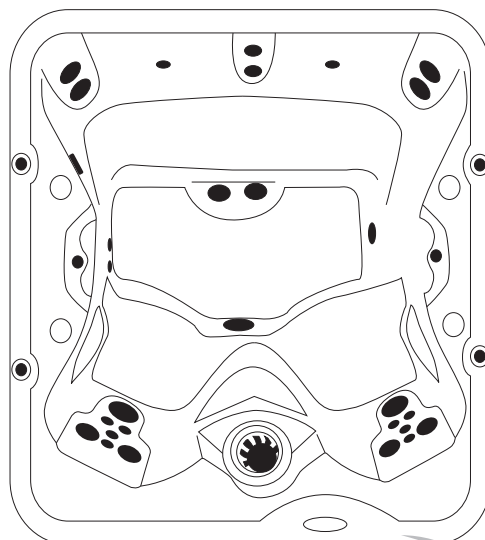



# HOT TUB WARRANTY REGISTRATION



## TWO WAYS TO REGISTER YOUR NORDIC HOT TUB:

- Option 1: Online at [www.nordichottubs.com](http://www.nordichottubs.com) and receive an informational newsletter with tips, promotions, etc.
- Option 2: Fill out form below, remove this sheet from the manual and mail your registration in an envelope to:

NPI / HOT TUBS  
4655 PATTERSON AVE SE  
GRAND RAPIDS MI 49512-5337



## HOT TUB WARRANTY REGISTRATION

Model \_\_\_\_\_ Shell Color \_\_\_\_\_ Date of Delivery \_\_\_\_\_  
Serial Number \_\_\_\_\_ (Located in the equipment room and outside warning label)

### OWNER INFORMATION

Name \_\_\_\_\_  
Address \_\_\_\_\_  
City \_\_\_\_\_ State / Province \_\_\_\_\_ Zip Code \_\_\_\_\_  
Country \_\_\_\_\_ Phone Number (\_\_\_\_\_) \_\_\_\_\_  
Email \_\_\_\_\_

### DEALER INFORMATION

Name \_\_\_\_\_ Installation Location \_\_\_\_\_  
Address \_\_\_\_\_  
City \_\_\_\_\_ State / Province \_\_\_\_\_ Zip Code \_\_\_\_\_  
Country \_\_\_\_\_ Phone Number (\_\_\_\_\_) \_\_\_\_\_  
Email \_\_\_\_\_

I have read the Warranties and accept the terms there stated.

Owner Signature \_\_\_\_\_

Date \_\_\_\_\_